



ประกาศจังหวัดสุราษฎร์ธานี

เรื่อง ประกวดราคาจ้างก่อสร้างก่อสร้างถนน ค.ส.ล. ภายในโรงพยาบาล ขนาดกว้าง ๓.๕๐ ม. ยาว ๓๓.๐๐ ม. หนา ๐.๑๕ ม. ขนาดกว้าง ๕.๐๐ ม. ยาว ๑๘๔.๐๐ ม. หนา ๐.๑๕ ม. พร้อมไหล่ทางลูกรังกว้าง ๐.๒๐-๐.๕๐ ม. พื้นที่ก่อสร้างไม่น้อยกว่า ๑,๐๔๕.๐๐ ตร.ม. จำนวน ๑ งาน ด้วยวิธีประกวดราคาอิเล็กทรอนิกส์ (e-bidding)

จังหวัดสุราษฎร์ธานี มีความประสงค์จะประกวดราคาจ้างก่อสร้างก่อสร้างถนน ค.ส.ล. ภายในโรงพยาบาล ขนาดกว้าง ๓.๕๐ ม. ยาว ๓๓.๐๐ ม. หนา ๐.๑๕ ม. ขนาดกว้าง ๕.๐๐ ม. ยาว ๑๘๔.๐๐ ม. หนา ๐.๑๕ ม. พร้อมไหล่ทางลูกรังกว้าง ๐.๒๐-๐.๕๐ ม. พื้นที่ก่อสร้างไม่น้อยกว่า ๑,๐๔๕.๐๐ ตร.ม. จำนวน ๑ งาน ด้วยวิธีประกวดราคาอิเล็กทรอนิกส์ (e-bidding) ราคาากลางของงานจ้างก่อสร้าง ในการประกวดราคาครั้งนี้ เป็นเงินทั้งสิ้น ๖๘๘,๐๐๐.๐๐ บาท (หกแสนแปดหมื่นแปดพันบาทถ้วน) ตามรายการ ดังนี้

ถนน ค.ส.ล. ภายในโรงพยาบาล	จำนวน	๑	งาน
ขนาดกว้าง ๓.๕๐ ม. ยาว ๓๓.๐๐			
ม. หนา ๐.๑๕ ม. ขนาดกว้าง			
๕.๐๐ ม. ยาว ๑๘๔.๐๐ ม. หนา			
๐.๑๕ ม. พร้อมไหล่ทางลูกรังกว้าง			
๐.๒๐-๐.๕๐ ม. พื้นที่ก่อสร้างไม่			
น้อยกว่า ๑,๐๔๕.๐๐ ตร.ม.			

ผู้ยื่นข้อเสนอจะต้องมีคุณสมบัติ ดังต่อไปนี้

๑. มีความสามารถตามกฎหมาย
๒. ไม่เป็นบุคคลล้มละลาย
๓. ไม่อยู่ระหว่างเลิกกิจการ
๔. ไม่เป็นบุคคลซึ่งอยู่ระหว่างถูกระงับการยื่นข้อเสนอหรือทำสัญญากับหน่วยงานของรัฐไว้ชั่วคราว

เนื่องจากเป็นผู้ที่ไม่ผ่านเกณฑ์การประเมินผลการปฏิบัติงานของผู้ประกอบการตามระเบียบ ที่รัฐมนตรีว่าการกระทรวงการคลังกำหนดตามที่ประกาศเผยแพร่ในระบบเครือข่ายสารสนเทศของกรมบัญชีกลาง

๕. ไม่เป็นบุคคลซึ่งถูกระงับชื่อไว้ในบัญชีรายชื่อผู้ทำงานและได้แจ้งเวียนชื่อให้เป็นผู้ทำงาน ของหน่วยงานของรัฐในระบบเครือข่ายสารสนเทศของกรมบัญชีกลาง ซึ่งรวมถึงนิติบุคคลที่ผู้ทำงานเป็นหุ้นส่วนผู้จัดการ กรรมการผู้จัดการ ผู้บริหาร ผู้มีอำนาจในการดำเนินงานในกิจการของนิติบุคคลนั้นด้วย

๖. มีคุณสมบัติและไม่มีลักษณะต้องห้ามตามที่คณะกรรมการนโยบายการจัดซื้อจัดจ้างและ การ

บริหารพัสดุภาครัฐกำหนดในราชกิจจานุเบกษา

๗. เป็นบุคคลธรรมดาหรือนิติบุคคลผู้มีอาชีพรับจ้างงานที่ประกวดราคาอิเล็กทรอนิกส์ดังกล่าว

๘. ไม่เป็นผู้มีผลประโยชน์ร่วมกันกับผู้ยื่นข้อเสนอรายอื่นที่เข้ายื่นข้อเสนอให้แก่จังหวัด

สุราษฎร์ธานี ณ วันประกาศประกวดราคาอิเล็กทรอนิกส์ หรือไม่เป็นผู้กระทำการอันเป็นการขัดขวางการแข่งขันราคาอย่างเป็นธรรม ในการประกวดราคาอิเล็กทรอนิกส์ครั้งนี้

๙. ไม่เป็นผู้ได้รับเอกสิทธิ์หรือความคุ้มกัน ซึ่งอาจปฏิเสธไม่ยอมขึ้นศาลไทย เว้นแต่รัฐบาลของผู้ยื่นข้อเสนอได้มีคำสั่งสละเอกสิทธิ์และความคุ้มกันเช่นนั้น

๑๐. ผู้ยื่นข้อเสนอต้องมีผลงานก่อสร้างประเภทเดียวกันกับผลงานที่ประกวดราคาจ้างก่อสร้างในวงเงินไม่น้อยกว่า ๓๓๔,๕๐๐.๐๐ บาท (สามแสนสามหมื่นสี่พันห้าร้อยบาทถ้วน) และเป็นผลงานที่เป็นคู่สัญญาโดยตรงกับหน่วยงานของรัฐ หรือหน่วยงานเอกชนที่ จังหวัดสุราษฎร์ธานี เชื้อถือ

๑๑. ผู้ยื่นข้อเสนอที่ยื่นข้อเสนอในรูปแบบของ "กิจการร่วมค้า" ต้องมีคุณสมบัติดังนี้

กรณีที่ข้อตกลงระหว่างผู้เข้าร่วมค้ากำหนดให้ผู้เข้าร่วมค้ารายใดรายหนึ่งเป็นผู้เข้าร่วมค้าหลัก ข้อตกลงระหว่างผู้เข้าร่วมค้าจะต้องมีการกำหนดสัดส่วนหน้าที่และความรับผิดชอบในปริมาณงาน สิ่งของ หรือมูลค่า ตามสัญญาของผู้เข้าร่วมค้าหลักมากกว่าผู้เข้าร่วมค้ารายอื่นทุกราย

กรณีที่ข้อตกลงระหว่างผู้เข้าร่วมค้ากำหนดให้ผู้เข้าร่วมค้ารายใดรายหนึ่งเป็นผู้เข้าร่วมค้าหลัก กิจการร่วมค่านั้นต้องใช้ผลงานของผู้เข้าร่วมค้าหลักรายเดียวเป็นผลงานของกิจการร่วมค้าที่ยื่นข้อเสนอ

สำหรับข้อตกลงระหว่างผู้เข้าร่วมค้าที่ไม่ได้กำหนดให้ผู้เข้าร่วมค้ารายใดเป็นผู้เข้าร่วมค้าหลัก ผู้เข้าร่วมค้าทุกรายจะต้องมีคุณสมบัติครบถ้วนตามเงื่อนไขที่กำหนดไว้ในเอกสารเชิญชวน หรือหนังสือเชิญชวน

กรณีที่ข้อตกลงระหว่างผู้เข้าร่วมค้ากำหนดให้มีการมอบหมายผู้เข้าร่วมค้ารายใดรายหนึ่งเป็นผู้ยื่นข้อเสนอ ในนามกิจการร่วมค้า การยื่นข้อเสนอดังกล่าวไม่ต้องมีหนังสือมอบอำนาจ

สำหรับข้อตกลงระหว่างผู้เข้าร่วมค้าที่ไม่ได้กำหนดให้ผู้เข้าร่วมค้ารายใดเป็นผู้ยื่นข้อเสนอผู้เข้าร่วมค้าทุกรายจะต้องลงลายมือชื่อในหนังสือมอบอำนาจให้ผู้เข้าร่วมค้ารายใดรายหนึ่งเป็นผู้ยื่นข้อเสนอในนามกิจการร่วมค้า

๑๒. ผู้ยื่นข้อเสนอต้องลงทะเบียนที่มีข้อมูลถูกต้องครบถ้วนในระบบจัดซื้อจัดจ้างภาครัฐด้วยอิเล็กทรอนิกส์ (Electronic Government Procurement : e-GP) ของกรมบัญชีกลาง

๑๓. ผู้ยื่นข้อเสนอต้องมีมูลค่าสุทธิของกิจการ ดังนี้

(๑) กรณีผู้ยื่นข้อเสนอเป็นนิติบุคคลที่จัดตั้งขึ้นตามกฎหมายไทยซึ่งได้จดทะเบียนเกินกว่า ๑ ปี ต้องมีมูลค่าสุทธิของกิจการ จากผลต่างระหว่างสินทรัพย์สุทธิหักด้วยหนี้สินสุทธิ ที่ปรากฏในงบแสดงฐานะการเงินที่มีการตรวจรับรองแล้ว ซึ่งจะต้องแสดงค่าเป็นบวก ๑ ปีสุดท้ายก่อนวันยื่นข้อเสนอ

(๒) สำหรับการจัดซื้อจัดจ้างครั้งหนึ่งที่มีวงเงินเกิน ๕๐๐,๐๐๐ บาทขึ้นไป กรณีผู้ยื่นข้อเสนอเป็นบุคคลธรรมดา โดยพิจารณาจากหนังสือรับรองบัญชีเงินฝาก ไม่เกิน ๙๐ วันก่อนวันยื่นข้อเสนอ โดยต้องมีเงินฝากคงเหลือในบัญชีธนาคารเป็นมูลค่า ๑ ใน ๔ ของมูลค่างบประมาณของโครงการหรือรายการที่ยื่นข้อเสนอในแต่ละครั้ง และหากเป็นผู้ชนะการจัดซื้อจัดจ้างหรือเป็นผู้ได้รับการคัดเลือกจะต้องแสดงบัญชีเงินฝากที่มีมูลค่าดังกล่าวอีกครั้งหนึ่งในวันลงนามในสัญญา

(๓) กรณีที่ผู้ยื่นข้อเสนอไม่มีมูลค่าสุทธิของกิจการหรือทุนจดทะเบียน หรือมีแต่ไม่เพียงพอที่จะเข้ายื่นข้อเสนอ ผู้ยื่นข้อเสนอสามารถขอวงเงินสินเชื่อ โดยต้องมีวงเงินสินเชื่อ ๑ ใน ๔ ของมูลค่างบประมาณของ

โครงการหรือรายการที่ยื่นข้อเสนอในครั้งนี้ (สินค้าที่ธนาคารภายในประเทศ หรือบริษัทเงินทุนหรือบริษัทเงินทุน
หลักทรัพย์ที่ได้รับอนุญาตให้ประกอบกิจการเงินทุนเพื่อการพาณิชย์ และประกอบธุรกิจค้าประกันตามประกาศของ
ธนาคารแห่งประเทศไทย ตามรายชื่อบริษัทเงินทุนที่ธนาคารแห่งประเทศไทยแจ้งเวียนให้ทราบ โดยพิจารณาจากยอด
เงินรวมของวงเงินสินเชื่อที่สำนักงานใหญ่รับรอง หรือที่สำนักงานสาขารับรอง (กรณีได้รับมอบอำนาจจากสำนักงาน
ใหญ่) ซึ่งออกให้แก่ผู้ยื่นข้อเสนอ นับถึงวันยื่นข้อเสนอไม่เกิน ๙๐ วัน)

(๔) กรณีตาม (๑) - (๓) ยกเว้นสำหรับกรณีดังต่อไปนี้

(๔.๑) กรณีที่ผู้ยื่นข้อเสนอเป็นหน่วยงานของรัฐ

(๔.๒) นิติบุคคลที่จัดตั้งขึ้นตามกฎหมายไทยที่อยู่ระหว่างการฟื้นฟูกิจการตามพระราช

บัญญัติล้มละลาย (ฉบับที่ ๑๐) พ.ศ. ๒๕๖๑

(๔.๓) งานจ้างก่อสร้าง ที่กรมบัญชีกลางได้ขึ้นทะเบียนผู้ประกอบการงานก่อสร้างแล้ว และ
งานจ้างก่อสร้างที่หน่วยงานของรัฐได้มีการจัดทำบัญชีผู้ประกอบการงานก่อสร้างที่มีคุณสมบัติเบื้องต้นไว้แล้ว ก่อนวัน
ที่พระราชบัญญัติการจัดซื้อจัดจ้างและการบริหารพัสดุภาครัฐมีผลใช้บังคับ

ผู้ยื่นข้อเสนอต้องยื่นข้อเสนอและเสนอราคาทางระบบจัดซื้อจัดจ้างภาครัฐด้วยอิเล็กทรอนิกส์ในวันที่
๑๐ กรกฎาคม ๒๕๖๖ ระหว่างเวลา ๐๙.๐๐ น. ถึง ๑๒.๐๐ น.

ผู้สนใจสามารถขอรับเอกสารประกวดราคาอิเล็กทรอนิกส์ โดยดาวน์โหลดเอกสารทางระบบจัดซื้อ
จัดจ้างภาครัฐด้วยอิเล็กทรอนิกส์ หัวข้อ ค้นหาประกาศจัดซื้อจัดจ้างได้ตั้งแต่วันที่ประกาศจนถึงวันเสนอราคา

ผู้ยื่นข้อเสนอสามารถเตรียมเอกสารข้อเสนอได้ตั้งแต่วันที่ประกาศจนถึงวันเสนอราคา

ผู้สนใจสามารถรายละเอียดได้ที่เว็บไซต์ www.vipha-hospital.com หรือ

www.gprocurement.go.th หรือ www.gprocurement.go.th หรือสอบถามทางโทรศัพท์หมายเลข ๐ ๗๗๒๙

๒๑๔๔ ต่อ ๑๐๒ ในวันและเวลาราชการ

ประกาศ ณ วันที่ ๓๐ มิถุนายน พ.ศ. ๒๕๖๖



(นายรุ่งโรจน์ ทรัพย์สุนทร)

นายแพทย์ชำนาญการพิเศษ (ด้านเวชกรรม)

รักษาการในตำแหน่ง ผู้อำนวยการโรงพยาบาลวิภาวดี

ปฏิบัติราชการแทน ผู้ว่าราชการจังหวัดสุราษฎร์ธานี



เอกสารประกวดราคาจ้างก่อสร้างด้วยการประกวดราคาอิเล็กทรอนิกส์ (e-bidding)

เลขที่ ๑๒/๒๕๖๖

ประกวดราคาจ้างก่อสร้างก่อสร้างถนน ค.ส.ล. ภายในโรงพยาบาล ขนาดกว้าง ๓.๕๐ ม. ยาว ๓๓.๐๐ ม. หน้า ๐.๑๕ ม. ขนาดกว้าง ๕.๐๐ ม. ยาว ๑๘๔.๐๐ ม. หน้า ๐.๑๕ ม. พร้อมไหล่ทางลูกรังกว้าง ๐.๒๐-๐.๕๐ ม. พื้นที่ก่อสร้างไม่น้อยกว่า ๑,๐๔๕.๐๐ ตร.ม. จำนวน ๑ งาน ด้วยวิธีประกวดราคาอิเล็กทรอนิกส์ (e-bidding)

ตามประกาศ จังหวัดสุราษฎร์ธานี

ลงวันที่ ๓๐ มิถุนายน ๒๕๖๖

จังหวัดสุราษฎร์ธานี ซึ่งต่อไปนี้เรียกว่า "จังหวัด" มีความประสงค์จะ ประกวดราคาจ้างก่อสร้างก่อสร้างถนน ค.ส.ล. ภายในโรงพยาบาล ขนาดกว้าง ๓.๕๐ ม. ยาว ๓๓.๐๐ ม. หน้า ๐.๑๕ ม. ขนาดกว้าง ๕.๐๐ ม. ยาว ๑๘๔.๐๐ ม. หน้า ๐.๑๕ ม. พร้อมไหล่ทางลูกรังกว้าง ๐.๒๐-๐.๕๐ ม. พื้นที่ก่อสร้างไม่น้อยกว่า ๑,๐๔๕.๐๐ ตร.ม. จำนวน ๑ งาน ด้วยวิธีประกวดราคาอิเล็กทรอนิกส์ (e-bidding) ด้วยวิธีประกวดราคาอิเล็กทรอนิกส์ (e-bidding) โดยมีข้อแนะนำและข้อกำหนดดังต่อไปนี้

๑. เอกสารแนบท้ายเอกสารประกวดราคาอิเล็กทรอนิกส์

- ๑.๑ ร่างรายละเอียดขอบเขตของงานทั้งโครงการ (Terms of Reference : TOR)
- ๑.๒ แบบใบเสนอราคาที่กำหนดไว้ในระบบจัดซื้อจัดจ้างภาครัฐด้วยอิเล็กทรอนิกส์
- ๑.๓ แบบสัญญาจ้างก่อสร้าง
- ๑.๔ แบบหนังสือค้ำประกัน
 - (๑) หลักประกันสัญญา
- ๑.๕ สูตรการปรับราคา
- ๑.๖ บทนิยาม
 - (๑) ผู้ที่มีผลประโยชน์ร่วมกัน
 - (๒) การขัดขวางการแข่งขันอย่างเป็นธรรม
- ๑.๗ แบบบัญชีเอกสารที่กำหนดไว้ในระบบจัดซื้อจัดจ้างภาครัฐด้วยอิเล็กทรอนิกส์
 - (๑) บัญชีเอกสารส่วนที่ ๑
 - (๒) บัญชีเอกสารส่วนที่ ๒
- ๑.๘ แผนการใช้วัสดุที่ผลิตภายในประเทศและแผนการใช้เหล็กที่ผลิตภายในประเทศ
- ๑.๙ แผนการทำงาน

๒. คุณสมบัติของผู้ยื่นข้อเสนอ

- ๒.๑ มีความสามารถตามกฎหมาย
- ๒.๒ ไม่เป็นบุคคลล้มละลาย

๒.๓ ไม่อยู่ระหว่างเลิกกิจการ

๒.๔ ไม่เป็นบุคคลซึ่งอยู่ระหว่างถูกระงับการยื่นข้อเสนอหรือทำสัญญากับหน่วยงานของรัฐไว้ชั่วคราว เนื่องจากเป็นผู้ที่ไม่ผ่านเกณฑ์การประเมินผลการปฏิบัติงานของผู้ประกอบการตามระเบียบ ที่รัฐมนตรีว่าการกระทรวงการคลังกำหนดตามที่ประกาศเผยแพร่ในระบบเครือข่ายสารสนเทศของกรมบัญชีกลาง

๒.๕ ไม่เป็นบุคคลซึ่งถูกระบุชื่อไว้ในบัญชีรายชื่อผู้ทำงานและได้แจ้งเวียนชื่อให้เป็นผู้ทำงานของหน่วยงานของรัฐในระบบเครือข่ายสารสนเทศของกรมบัญชีกลาง ซึ่งรวมถึงนิติบุคคลที่ผู้ทำงานเป็นหุ้นส่วนผู้จัดการ กรรมการผู้จัดการ ผู้บริหาร ผู้มีอำนาจในการดำเนินงานในกิจการของนิติบุคคลนั้นด้วย

๒.๖ มีคุณสมบัติและไม่มีลักษณะต้องห้ามตามที่คณะกรรมการนโยบายการจัดซื้อจัดจ้าง และการบริหารพัสดุภาครัฐกำหนดในราชกิจจานุเบกษา

๒.๗ เป็นบุคคลธรรมดาหรือนิติบุคคลผู้มีอาชีพรับจ้างงานที่ประกวดราคาอิเล็กทรอนิกส์ดังกล่าว

๒.๘ ไม่เป็นผู้มีผลประโยชน์ร่วมกันกับผู้ยื่นข้อเสนอรายอื่นที่เข้ายื่นข้อเสนอให้แก่ จังหวัด ณ วันประกาศประกวดราคาอิเล็กทรอนิกส์ หรือไม่เป็นผู้กระทำการอันเป็นการขัดขวาง การแข่งขันอย่างเป็นธรรมในการประกวดราคาอิเล็กทรอนิกส์ครั้งนี้

๒.๙ ไม่เป็นผู้ได้รับเอกสิทธิ์หรือความคุ้มกัน ซึ่งอาจปฏิเสธไม่ยอมขึ้นศาลไทย เว้นแต่รัฐบาลของผู้ยื่นข้อเสนอได้มีคำสั่งให้สละเอกสิทธิ์และความคุ้มกันเช่นนั้น

๒.๑๐ ผู้ยื่นข้อเสนอต้องมีผลงานก่อสร้างประเภทเดียวกันกับผลงานที่ประกวดราคาจ้างก่อสร้างในวงเงินไม่น้อยกว่า ๓๓๔,๕๐๐.๐๐ บาท (สามแสนสามหมื่นสี่พันห้าร้อยบาทถ้วน) และเป็นผลงานที่เป็นคู่สัญญาโดยตรงกับหน่วยงานของรัฐ หรือหน่วยงานเอกชนที่ จังหวัดสุราษฎร์ธานี เชื่อถือ

๒.๑๑ กิจการร่วมค้าที่ยื่นข้อเสนอในรูปแบบของ "กิจการร่วมค้า" ต้องมีคุณสมบัติดังนี้

กรณีที่ข้อตกลงระหว่างผู้เข้าร่วมค้ากำหนดให้ผู้เข้าร่วมค้ารายใดรายหนึ่งเป็นผู้เข้าร่วมค้าหลัก ข้อตกลงระหว่างผู้เข้าร่วมค้าจะต้องมีการกำหนดสัดส่วนหน้าที่และความรับผิดชอบในปริมาณงาน สิ่งของหรือมูลค่าตามสัญญาของผู้เข้าร่วมค้าหลักมากกว่าผู้เข้าร่วมค้ารายอื่นทุกราย

กรณีที่ข้อตกลงระหว่างผู้เข้าร่วมค้ากำหนดให้ผู้เข้าร่วมค้ารายใดรายหนึ่งเป็นผู้เข้าร่วมค้าหลัก กิจการร่วมค่านั้นต้องใช้ผลงานของผู้เข้าร่วมค้าหลักรายเดียวเป็นผลงานของกิจการร่วมค้าที่ยื่นข้อเสนอ

สำหรับข้อตกลงระหว่างผู้เข้าร่วมค้าที่ไม่ได้กำหนดให้ผู้เข้าร่วมค้ารายใดเป็นผู้เข้าร่วมค้าหลัก ผู้เข้าร่วมค้าทุกรายจะต้องมีคุณสมบัติครบถ้วนตามเงื่อนไขที่กำหนดไว้ในเอกสารเชิญชวน หรือหนังสือเชิญชวน

กรณีที่ข้อตกลงระหว่างผู้เข้าร่วมค้ากำหนดให้มีการมอบหมายผู้เข้าร่วมค้ารายใดรายหนึ่งเป็นผู้ยื่นข้อเสนอ ในนามกิจการร่วมค้า การยื่นข้อเสนอดังกล่าวไม่ต้องมีหนังสือมอบอำนาจ

สำหรับข้อตกลงระหว่างผู้เข้าร่วมค้าที่ไม่ได้กำหนดให้ผู้เข้าร่วมค้ารายใดเป็นผู้ยื่นข้อเสนอ ผู้เข้าร่วมค้าทุกรายจะต้องลงลายมือชื่อในหนังสือมอบอำนาจให้ผู้เข้าร่วมค้ารายใดรายหนึ่งเป็นผู้ยื่นข้อเสนอ ในนามกิจการร่วมค้า

๒.๑๒ ผู้ยื่นข้อเสนอต้องลงทะเบียนที่มีข้อมูลถูกต้องครบถ้วนในระบบจัดซื้อจัดจ้างภาครัฐด้วยอิเล็กทรอนิกส์ (Electronic Government Procurement : e-GP) ของกรมบัญชีกลาง

๒.๑๓ ผู้ยื่นข้อเสนอต้องมีมูลค่าสุทธิของกิจการ ดังนี้

(๑) กรณีผู้ยื่นข้อเสนอเป็นนิติบุคคลที่จัดตั้งขึ้นตามกฎหมายไทยซึ่งได้จดทะเบียนเกินกว่า ๑ ปี ต้องมีมูลค่าสุทธิของกิจการ จากผลต่างระหว่างสินทรัพย์สุทธิหักด้วยหนี้สินสุทธิ ที่ปรากฏในงบแสดงฐานะการเงินที่มีการตรวจรับรองแล้ว ซึ่งจะต้องแสดงค่าเป็นบวก ๑ ปีสุดท้ายก่อนวันยื่นข้อเสนอ

(๒) สำหรับการจัดซื้อจัดจ้างครั้งหนึ่งที่มีวงเงินเกิน ๕๐๐,๐๐๐ บาทขึ้นไป กรณีผู้ยื่นข้อเสนอเป็นบุคคลธรรมดา โดยพิจารณาจากหนังสือรับรองบัญชีเงินฝาก ไม่เกิน ๙๐ วันก่อนวันยื่นข้อเสนอ โดยต้องมีเงินฝากคงเหลือในบัญชีธนาคารเป็นมูลค่า ๑ ใน ๔ ของมูลค่างบประมาณของโครงการหรือรายการที่ยื่นข้อเสนอในแต่ละครั้ง และหากเป็นผู้ชนะการจัดซื้อจัดจ้างหรือเป็นผู้ได้รับการคัดเลือกจะต้องแสดงบัญชีเงินฝากที่มีมูลค่าดังกล่าวอีกครั้งหนึ่งในวันลงนามในสัญญา

(๓) กรณีที่ผู้ยื่นข้อเสนอไม่มีมูลค่าสุทธิของกิจการหรือทุนจดทะเบียน หรือมีแต่ไม่เพียงพอที่จะ เข้ายื่นข้อเสนอ ผู้ยื่นข้อเสนอสามารถขอวงเงินสินเชื่อ โดยต้องมีวงเงินสินเชื่อ ๑ ใน ๔ ของมูลค่างบประมาณของโครงการหรือรายการที่ยื่นข้อเสนอในครั้งนั้น (สินเชื่อที่ธนาคารภายในประเทศ หรือบริษัทเงินทุนหรือบริษัทเงินทุนหลักทรัพย์ที่ได้รับอนุญาตให้ประกอบกิจการเงินทุนเพื่อการพาณิชย์ และประกอบธุรกิจค้าประกันตามประกาศของธนาคารแห่งประเทศไทย ตามรายชื่อบริษัทเงินทุนที่ธนาคารแห่งประเทศไทยแจ้งเวียนให้ทราบ โดยพิจารณาจากยอดเงินรวมของวงเงินสินเชื่อที่สำนักงานใหญ่รับรอง หรือที่สำนักงานสาขารับรอง (กรณีได้รับมอบอำนาจจากสำนักงานใหญ่) ซึ่งออกให้แก่ผู้ยื่นข้อเสนอ นับถึงวันยื่นข้อเสนอไม่เกิน ๙๐ วัน)

(๔) กรณีตาม (๑) - (๓) ยกเว้นสำหรับกรณีดังต่อไปนี้

(๔.๑) กรณีที่ผู้ยื่นข้อเสนอเป็นหน่วยงานของรัฐ

(๔.๒) นิติบุคคลที่จัดตั้งขึ้นตามกฎหมายไทยที่อยู่ระหว่างการฟื้นฟูกิจการตามพระราชบัญญัติล้มละลาย (ฉบับที่ ๑๐) พ.ศ. ๒๕๖๑

(๔.๓) งานจ้างก่อสร้าง ที่กรมบัญชีกลางได้ขึ้นทะเบียนผู้ประกอบการงานก่อสร้างแล้ว และงานจ้างก่อสร้างที่หน่วยงานของรัฐได้มีการจัดทำบัญชีผู้ประกอบการงานก่อสร้างที่มีคุณสมบัติเบื้องต้นไว้แล้ว ก่อนวันที่พระราชบัญญัติการจัดซื้อจัดจ้างและการบริหารพัสดุภาครัฐมีผลใช้บังคับ

๓. หลักฐานการยื่นข้อเสนอ

ผู้ยื่นข้อเสนอจะต้องเสนอเอกสารหลักฐานยื่นมาพร้อมกับการเสนอราคาทางระบบจัดซื้อ จัดจ้างภาครัฐด้วยอิเล็กทรอนิกส์ โดยแยกเป็น ๒ ส่วน คือ

๓.๑ ส่วนที่ ๑ อย่างน้อยต้องมีเอกสารดังต่อไปนี้

(๑) ในกรณีผู้ยื่นข้อเสนอเป็นนิติบุคคล

(ก) ห้างหุ้นส่วนสามัญหรือห้างหุ้นส่วนจำกัด ให้ยื่นสำเนาหนังสือรับรองการจดทะเบียนนิติบุคคล บัญชีรายชื่อหุ้นส่วนผู้จัดการ ผู้มีอำนาจควบคุม (ถ้ามี)

(ข) บริษัทจำกัดหรือบริษัทมหาชนจำกัด ให้ยื่นสำเนาหนังสือรับรองการจดทะเบียนนิติบุคคล หนังสือบริคณห์สนธิ บัญชีรายชื่อกรรมการผู้จัดการ ผู้มีอำนาจควบคุม (ถ้ามี) และบัญชีผู้ถือหุ้นรายใหญ่ (ถ้ามี)

(๒) ในกรณีผู้ยื่นข้อเสนอเป็นบุคคลธรรมดาหรือคณะบุคคลที่มีใชนิติบุคคล ให้ยื่นสำเนาบัตรประจำตัวประชาชนของผู้นั้น สำเนาข้อตกลงที่แสดงถึงการเข้าเป็นหุ้นส่วน (ถ้ามี) สำเนาบัตรประจำตัวประชาชนของผู้เป็นหุ้นส่วน หรือสำเนาหนังสือเดินทางของผู้เป็นหุ้นส่วนที่ได้ถือสัญชาติไทย

(ก) ในกรณีผู้ยื่นข้อเสนอเป็นผู้ยื่นข้อเสนอร่วมกันในฐานะเป็นผู้ร่วมค้า ให้ยื่นสำเนา สัญญาของการเข้าร่วมค้า และเอกสารตามที่ระบุไว้ใน (๑) หรือ (๒) ของผู้ร่วมค้า แล้วแต่กรณี

(ข) ผู้ยื่นข้อเสนอต้องแสดงหลักฐานเกี่ยวกับมูลค่าสุทธิของกิจการ ดังนี้

(๔.๑) ในกรณีผู้ยื่นข้อเสนอเป็นนิติบุคคล ให้ยื่นงบแสดงฐานะการเงินที่มีการ รับรองแล้ว ๑ ปีสุดท้ายก่อนวันยื่นข้อเสนอ โดยให้ยื่นขณะเข้าเสนอราคา

(๔.๒) ในกรณีผู้ยื่นข้อเสนอเป็นบุคคลธรรมดา ให้ยื่นหนังสือรับรองบัญชีเงินฝาก ไม่เกิน ๙๐ วัน ก่อนวันยื่นข้อเสนอ โดยให้ยื่นขณะเข้าเสนอราคา และจะต้องแสดงหนังสือรับรองบัญชีเงินฝากที่มี มูลค่าดังกล่าวอีกครั้งหนึ่งในวันลงนามในสัญญา

(๔.๓) กรณีที่ผู้ยื่นข้อเสนอไม่มีมูลค่าสุทธิของกิจการและทุนจดทะเบียน หรือมีแต่ ไม่เพียงพอที่จะเข้ายื่นข้อเสนอ ให้ยื่นสำเนาหนังสือรับรองวงเงินสินเชื่อ (สินเชื่อที่ธนาคารภายในประเทศหรือบริษัท เงินทุนหรือบริษัทเงินทุนหลักทรัพย์ที่ได้รับอนุญาตให้ประกอบกิจการเงินทุนเพื่อการพาณิชย์และประกอบธุรกิจค้า ประกัน ตามประกาศของธนาคารแห่งประเทศไทย ตามรายชื่อบริษัทเงินทุนที่ธนาคารแห่งประเทศไทยแจ้งเวียนให้ ทราบ โดยพิจารณาจากยอดเงินรวมของวงเงินสินเชื่อที่สำนักงานใหญ่รับรองหรือที่สำนักงานสาขารับรอง (กรณีได้รับ มอบอำนาจจากสำนักงานใหญ่) ซึ่งออกให้แก่ผู้ยื่นข้อเสนอ นับถึงวันยื่นข้อเสนอไม่เกิน ๙๐ วัน)

(๕) สำเนาใบทะเบียนพาณิชย์ (ถ้ามี)

(๖) สำเนาใบทะเบียนภาษีมูลค่าเพิ่ม (ถ้ามี)

(๗) บัญชีเอกสารส่วนที่ ๑ ทั้งหมดที่ได้ยื่นพร้อมกับการเสนอราคาทางระบบจัดซื้อจัด จ้างภาครัฐด้วยอิเล็กทรอนิกส์ ตามแบบในข้อ ๑.๗ (๑) โดยไม่ต้องแนบในรูปแบบ PDF File (Portable Document Format)

ทั้งนี้ เมื่อผู้ยื่นข้อเสนอดำเนินการแนบไฟล์เอกสารตามบัญชีเอกสารส่วนที่ ๑ ครบ ถ้วน ถูกต้องแล้ว ระบบจัดซื้อจัดจ้างภาครัฐด้วยอิเล็กทรอนิกส์จะสร้างบัญชีเอกสารส่วนที่ ๑ ตามแบบในข้อ ๑.๗ (๑) ให้โดยผู้ยื่นข้อเสนอไม่ต้องแนบบัญชีเอกสารส่วนที่ ๑ ดังกล่าวในรูปแบบ PDF File (Portable Document Format)

๓.๒ ส่วนที่ ๒ อย่างน้อยต้องมีเอกสารดังต่อไปนี้

(๑) ในกรณีที่ผู้ยื่นข้อเสนอมอบอำนาจให้บุคคลอื่นกระทำการแทนให้แนบหนังสือมอบ อำนาจซึ่งติดอากรแสตมป์ตามกฎหมาย โดยมีหลักฐานแสดงตัวตนของผู้มอบอำนาจและผู้รับมอบอำนาจ ทั้งนี้หาก ผู้รับมอบอำนาจเป็นบุคคลธรรมดาต้องเป็นผู้ที่บรรลุนิติภาวะตามกฎหมายแล้วเท่านั้น

(๒) สำเนาหนังสือรับรองผลงานก่อสร้าง

(๓) สำเนาใบขึ้นทะเบียนผู้ประกอบการวิสาหกิจขนาดกลางและขนาดย่อม (SMEs)

(ถ้ามี)

(๔) บัญชีเอกสารส่วนที่ ๒ ทั้งหมดที่ได้ยื่นพร้อมกับการเสนอราคาทางระบบจัดซื้อจัด จ้างภาครัฐด้วยอิเล็กทรอนิกส์ตามแบบในข้อ ๑.๗ (๒) โดยไม่ต้องแนบในรูปแบบ PDF File (Portable Document Format)

ทั้งนี้ เมื่อผู้ยื่นข้อเสนอดำเนินการแนบไฟล์เอกสารตามบัญชีเอกสารส่วนที่ ๒ ครบถ้วน ถูกต้องแล้ว ระบบจัดซื้อจัดจ้างภาครัฐด้วยอิเล็กทรอนิกส์จะสร้างบัญชีเอกสารส่วนที่ ๒ ตามแบบในข้อ ๑.๗ (๒) ให้ โดยผู้ยื่นข้อเสนอไม่ต้องแนบบัญชีเอกสารส่วนที่ ๒ ดังกล่าวในรูปแบบ PDF File (Portable Document Format)

๔. การเสนอราคา

๔.๑ ผู้ยื่นข้อเสนอต้องยื่นข้อเสนอ และเสนอราคาทางระบบจัดซื้อจัดจ้างภาครัฐด้วยอิเล็กทรอนิกส์ตามที่กำหนดไว้ในเอกสารประกวดราคาอิเล็กทรอนิกส์นี้ โดยไม่มีเงื่อนไขใดๆ ทั้งสิ้น และจะต้องกรอกข้อความให้ถูกต้องครบถ้วน พร้อมทั้งหลักฐานแสดงตัวตนและทำการยืนยันตัวตนของผู้ยื่นข้อเสนอ โดยไม่ต้องแนบใบเสนอราคาในรูปแบบ PDF File (Portable Document Format)

๔.๒ ให้ผู้ยื่นข้อเสนอกรอกรายละเอียดการเสนอราคาในใบเสนอราคาตามแนบเอกสารประกวดราคาจ้างก่อสร้างด้วยวิธีประกวดราคาอิเล็กทรอนิกส์ (e-bidding) ข้อ ๑.๒ ให้ครบถ้วน โดยไม่ต้องยื่น ใบแจ้งปริมาณงานและราคาและใบบัญชีรายการก่อสร้าง ในรูปแบบ PDF File (Portable Document Format)

ในการเสนอราคาให้เสนอราคาเป็นเงินบาทและเสนอราคาได้เพียงครั้งเดียวและราคาเดียว โดยเสนอราคารวม หรือราคาต่อหน่วย หรือราคาต่อรายการ ตามเงื่อนไขที่ระบุไว้ท้ายใบเสนอราคาให้ถูกต้อง ทั้งนี้ ราคารวมที่เสนอจะต้องตรงกันทั้งตัวเลขและตัวหนังสือ ถ้าตัวเลขและตัวหนังสือไม่ตรงกัน ให้ถือตัวหนังสือเป็นสำคัญ โดยคิดราคารวมทั้งสิ้นซึ่งรวมค่าภาษีมูลค่าเพิ่ม ภาษีอากรอื่น และค่าใช้จ่ายที่ระบุไว้แล้ว

ราคาที่เสนอจะต้องเสนอกำหนดยื่นราคาไม่น้อยกว่า ๖๐ วัน ตั้งแต่วันเสนอราคาโดยภายในกำหนดยื่นราคา ผู้ยื่นข้อเสนอต้องรับผิดชอบราคาที่ตนได้เสนอไว้และจะถอนการเสนอราคามีได้

๔.๓ ผู้ยื่นข้อเสนอจะต้องเสนอกำหนดเวลาดำเนินการก่อสร้างแล้วเสร็จไม่เกิน ๖๐ วัน นับถัดจากวันลงนามในสัญญาจ้าง หรือวันที่ได้รับหนังสือแจ้งจาก จังหวัด ให้เริ่มทำงาน

๔.๔ ก่อนเสนอราคา ผู้ยื่นข้อเสนอควรตรวจดูร่างสัญญา ร่างรายละเอียดขอบเขตของงานทั้งโครงการ (Terms of Reference : TOR) ให้ถี่ถ้วนและเข้าใจเอกสารประกวดราคาจ้างอิเล็กทรอนิกส์ทั้งหมดเสียก่อนที่จะตกลงยื่นข้อเสนอตามเงื่อนไขในเอกสารประกวดราคาจ้างอิเล็กทรอนิกส์

๔.๕ ผู้ยื่นข้อเสนอต้องยื่นข้อเสนอและเสนอราคาทางระบบจัดซื้อจัดจ้างภาครัฐ ด้วยอิเล็กทรอนิกส์ในวันที่ ๑๐ กรกฎาคม ๒๕๖๖ ระหว่างเวลา ๐๙.๐๐ น. ถึง ๑๒.๐๐ น. และเวลาในการเสนอราคาให้ถือตามเวลาของระบบจัดซื้อจัดจ้างภาครัฐด้วยอิเล็กทรอนิกส์เป็นเกณฑ์

เมื่อพ้นกำหนดเวลายื่นข้อเสนอและเสนอราคาแล้ว จะไม่รับเอกสารการยื่นข้อเสนอ และการเสนอราคาใดๆ โดยเด็ดขาด

๔.๖ ผู้ยื่นข้อเสนอต้องจัดทำเอกสารสำหรับใช้ในการเสนอราคาในรูปแบบไฟล์เอกสารประเภท PDF File (Portable Document Format) โดยผู้ยื่นข้อเสนอต้องเป็นผู้รับผิดชอบตรวจสอบความครบถ้วนถูกต้อง และชัดเจนของเอกสาร PDF File ก่อนที่จะยืนยันการเสนอราคา แล้วจึงส่งข้อมูล (Upload) เพื่อเป็นการเสนอราคาให้แก่จังหวัด ผ่านทางระบบจัดซื้อจัดจ้างภาครัฐด้วยอิเล็กทรอนิกส์

๔.๗ คณะกรรมการพิจารณาผลการประกวดราคาอิเล็กทรอนิกส์จะดำเนินการตรวจสอบคุณสมบัติของผู้ยื่นข้อเสนอแต่ละรายว่า เป็นผู้ยื่นข้อเสนอที่มีผลประโยชน์ร่วมกันกับผู้ยื่นเสนอรายอื่นตามข้อ ๑.๖ (๑) หรือไม่ หากปรากฏว่าผู้ยื่นข้อเสนอรายใดเป็นผู้ยื่นข้อเสนอที่มีผลประโยชน์ร่วมกันกับผู้ยื่นเสนอรายอื่น คณะกรรมการฯ จะตัดรายชื่อผู้ยื่นเสนอราคาที่มีผลประโยชน์ร่วมกันนั้นออกจากการเป็นผู้ยื่นข้อเสนอ

หากปรากฏต่อคณะกรรมการพิจารณาผลการประกวดราคาอิเล็กทรอนิกส์ว่า ก่อนหรือในขณะที่มีการพิจารณาข้อเสนอ มีผู้ยื่นเสนอรายใดกระทำการอันเป็นการขัดขวางการแข่งขันอย่างเป็นธรรมตาม ข้อ ๑.๖

(๒) และคณะกรรมการฯ เชื่อว่ามีการกระทำอันเป็นการขัดขวางการแข่งขันอย่างเป็นธรรม คณะกรรมการฯ จะตัดรายชื่อบริษัทผู้ยื่นข้อเสนอรายนั้นออกจากการเป็นผู้ยื่นข้อเสนอ และจังหวัด จะพิจารณาลงโทษผู้ยื่นข้อเสนอดังกล่าวเป็นผู้ทำงาน เว้นแต่ จังหวัด จะพิจารณาเห็นว่า ผู้ยื่นข้อเสนอรายนั้น มิใช่เป็นผู้ริเริ่มให้มีการกระทำดังกล่าวและได้ให้ความร่วมมือเป็นประโยชน์ต่อการพิจารณาของจังหวัด

๔.๘ ผู้ยื่นข้อเสนอจะต้องปฏิบัติ ดังนี้

- (๑) ปฏิบัติตามเงื่อนไขที่ระบุไว้ในเอกสารประกวดราคาอิเล็กทรอนิกส์
- (๒) ราคาที่เสนอจะต้องเป็นราคาที่รวมภาษีมูลค่าเพิ่ม และภาษีอื่นๆ (ถ้ามี) รวมค่าใช้จ่ายที่ส่งไปเรียบร้อยแล้ว
- (๓) ผู้ยื่นข้อเสนอจะต้องลงทะเบียนเพื่อเข้าสู่กระบวนการเสนอราคา ตามวัน เวลา ที่กำหนด
- (๔) ผู้ยื่นข้อเสนอจะถอนการเสนอราคาที่เสนอแล้วไม่ได้
- (๕) ผู้ยื่นข้อเสนอต้องศึกษาและทำความเข้าใจในระบบและวิธีการเสนอราคาด้วยวิธีประกวดราคาอิเล็กทรอนิกส์ ของกรมบัญชีกลางที่แสดงไว้ในเว็บไซต์ www.gprocurement.go.th

๔.๙ คู่สัญญาต้องจัดทำแผนการทำงานมาให้ภายใน ๗ วัน นับถัดจากวันลงนามในสัญญา โดยจัดทำแผนการทำงานตามเอกสารแนบท้ายเอกสารประกวดราคาอิเล็กทรอนิกส์ เว้นแต่เป็นกรณีสัญญาที่มีวงเงินไม่เกิน ๕๐๐,๐๐๐ บาท ทั้งนี้ แผนการทำงานให้ถือเป็นเอกสารส่วนหนึ่งของสัญญา

๔.๑๐ ผู้ยื่นข้อเสนอที่เป็นผู้ชนะการเสนอราคาต้องจัดทำแผนการใช้วัสดุที่ผลิตในประเทศ และแผนการใช้เหล็กที่ผลิตในประเทศ โดยยื่นให้หน่วยงานของรัฐภายใน ๖๐ วัน นับถัดจากวันลงนามในสัญญา

๕. หลักเกณฑ์และสิทธิในการพิจารณา

๕.๑ การพิจารณาผลการยื่นข้อเสนอประกวดราคาอิเล็กทรอนิกส์ครั้งนี้ จังหวัดจะพิจารณาตัดสินโดยใช้หลักเกณฑ์ ราคา

๕.๒ การพิจารณาผู้ชนะการยื่นข้อเสนอ
กรณีใช้หลักเกณฑ์ราคาในการพิจารณาผู้ชนะการยื่นข้อเสนอ จังหวัด จะพิจารณาจากราคารวม

๕.๓ หากผู้ยื่นข้อเสนอรายใดมีคุณสมบัติไม่ถูกต้องตามข้อ ๒ หรือยื่นหลักฐานการยื่นข้อเสนอไม่ถูกต้อง หรือไม่ครบถ้วนตามข้อ ๓ หรือยื่นข้อเสนอไม่ถูกต้องตามข้อ ๔ แล้ว คณะกรรมการพิจารณาผล การประกวดราคาอิเล็กทรอนิกส์จะไม่รับพิจารณาข้อเสนอของผู้ยื่นข้อเสนอรายนั้น เว้นแต่ ผู้ยื่นข้อเสนอรายใดเสนอเอกสารทางเทคนิคหรือรายละเอียดคุณลักษณะเฉพาะของวัสดุที่จะจ้างไม่ครบถ้วน หรือเสนอรายละเอียดแตกต่างไปจากเงื่อนไขที่จังหวัดกำหนดไว้ในประกาศและเอกสารประกวดราคาอิเล็กทรอนิกส์ ในส่วนที่มีใช้สาระสำคัญและความแตกต่างนั้น ไม่มีผลทำให้เกิดการได้เปรียบเสียเปรียบ ต่อผู้ยื่นข้อเสนอรายอื่น หรือเป็นการผิดพลาดเล็กน้อย คณะกรรมการฯ อาจพิจารณาผ่อนปรนการตัดสินคดี ผู้ยื่นข้อเสนอรายนั้น

๕.๔ จังหวัดสงวนสิทธิ์ไม่พิจารณาข้อเสนอของผู้ยื่นข้อเสนอโดยไม่มีการผ่อนผัน ในกรณีดังต่อไปนี้

- (๑) ไม่กรอกชื่อผู้ยื่นข้อเสนอในการเสนอราคาทางระบบจัดซื้อจัดจ้าง ด้วยอิเล็กทรอนิกส์

(๒) เสนอรายละเอียดแตกต่างไปจากเงื่อนไขที่กำหนดในเอกสารประกวดราคาอิเล็กทรอนิกส์ที่เป็นสาระสำคัญ หรือมีผลทำให้เกิดความได้เปรียบเสียเปรียบแก่ผู้ยื่นข้อเสนอรายอื่น

๕.๕ ในการตัดสินใจประกวดราคาอิเล็กทรอนิกส์หรือในการทำสัญญา คณะกรรมการพิจารณาผลการประกวดราคาอิเล็กทรอนิกส์หรือจังหวัด มีสิทธิให้ผู้ยื่นข้อเสนอชี้แจงข้อเท็จจริงเพิ่มเติมได้ จังหวัดมีสิทธิที่จะไม่รับข้อเสนอ ไม่รับราคา หรือไม่ทำสัญญา หากข้อเท็จจริงดังกล่าวไม่เหมาะสมหรือไม่ถูกต้อง

๕.๖ จังหวัดทรงไว้ซึ่งสิทธิที่จะไม่รับราคาต่ำสุด หรือราคาหนึ่งราคาใด หรือราคาที่เสนอทั้งหมดก็ได้ และอาจพิจารณาเลือกจ้างในจำนวน หรือขนาด หรือเฉพาะรายการหนึ่งรายการใด หรืออาจจะยกเลิกการประกวดราคาอิเล็กทรอนิกส์โดยไม่พิจารณาจัดจ้างเลยก็ได้ สุดแต่จะพิจารณา ทั้งนี้ เพื่อประโยชน์ของทางราชการเป็นสำคัญ และให้ถือว่าการตัดสินใจของ จังหวัดเป็นเด็ดขาด ผู้ยื่นข้อเสนอจะเรียกร้องค่าใช้จ่าย หรือค่าเสียหายใดๆ มิได้ รวมทั้ง จังหวัดจะพิจารณายกเลิกการประกวดราคาอิเล็กทรอนิกส์และลงโทษผู้ยื่นข้อเสนอเป็นผู้ทำงาน ไม่ว่าจะเป็นผู้ยื่นข้อเสนอที่ได้รับการคัดเลือกหรือไม่ก็ตาม หากมีเหตุที่เชื่อถือได้ว่าผู้ยื่นข้อเสนอกระทำการโดยไม่สุจริต เช่น การเสนอเอกสารอันเป็นเท็จ หรือใช้ชื่อบุคคลธรรมดา หรือนิติบุคคลอื่นมาเสนอราคาแทน เป็นต้น

ในกรณีที่ผู้ยื่นข้อเสนอรายที่เสนอราคาต่ำสุด เสนอราคาต่ำจนคาดหมายได้ว่าไม่อาจดำเนินงานตามเอกสารประกวดราคาอิเล็กทรอนิกส์ได้ คณะกรรมการพิจารณาผลการประกวดราคาอิเล็กทรอนิกส์หรือจังหวัด จะให้ผู้ยื่นข้อเสนอชี้แจงและแสดงหลักฐานที่ทำให้เชื่อได้ว่า ผู้ยื่นข้อเสนอสามารถดำเนินงานตามเอกสารประกวดราคาอิเล็กทรอนิกส์ให้เสร็จสมบูรณ์ หากคำชี้แจงไม่เป็นที่รับฟังได้ จังหวัด มีสิทธิที่จะไม่รับข้อเสนอหรือไม่รับราคาของผู้ยื่นข้อเสนอรายนั้น ทั้งนี้ ผู้ยื่นข้อเสนอดังกล่าวไม่มีสิทธิเรียกร้องค่าใช้จ่ายหรือค่าเสียหายใดๆ จากจังหวัด

๕.๗ ก่อนลงนามในสัญญา จังหวัด อาจประกาศยกเลิกการประกวดราคาอิเล็กทรอนิกส์ หากปรากฏว่ามีการกระทำที่เข้าลักษณะผู้ยื่นข้อเสนอที่ชนะการประกวดราคาหรือที่ได้รับการคัดเลือกมีผลประโยชน์ร่วมกัน หรือมีส่วนได้เสียกับผู้ยื่นข้อเสนอรายอื่น หรือขัดขวางการแข่งขันอย่างเป็นธรรม หรือสมยอมกันกับผู้ยื่นข้อเสนอรายอื่น หรือเจ้าหน้าที่ในการเสนอราคา หรือสื่อว่ากระทำการทุจริตอื่นใดในการเสนอราคา

๕.๘ หากผู้ยื่นข้อเสนอซึ่งเป็นผู้ประกอบการ SMEs เสนอราคาสูงกว่าราคาต่ำสุดของผู้ยื่นข้อเสนอรายอื่นที่ไม่เกินร้อยละ ๑๐ ให้หน่วยงานของรัฐจัดซื้อจัดจ้างกับผู้ประกอบการ SMEs ดังกล่าว โดยจัดเรียงลำดับผู้ยื่นข้อเสนอซึ่งเป็นผู้ประกอบการ SMEs ซึ่งเสนอราคาสูงกว่าราคาต่ำสุดของผู้ยื่นข้อเสนอรายอื่นไม่เกินร้อยละ ๑๐ ที่ จะเรียกมาทำสัญญาไม่เกิน ๓ ราย

ผู้ยื่นข้อเสนอที่เป็นกิจการร่วมค้าที่จะได้สิทธิตามวรรคหนึ่ง ผู้เข้าร่วมค้าทุกรายจะต้องเป็นผู้ประกอบการ SMEs

ทั้งนี้ ผู้ประกอบการ SMEs ที่จะได้แต้มต่อด้านราคาตามวรรคหนึ่ง จะต้องมีวงเงินสัญญาสะสมตามปีปฏิทินรวมกับราคาที่เสนอในครั้งนี้อันแล้ว มีมูลค่ารวมกันไม่เกินมูลค่าของรายได้ตามขนาดที่ขึ้นทะเบียนไว้กับ สสว.

๕.๙ หากผู้ยื่นข้อเสนอซึ่งมิใช่ผู้ประกอบการ SMEs แต่เป็นบุคคลธรรมดาที่ถือสัญชาติไทย หรือนิติบุคคลที่จัดตั้งขึ้นตามกฎหมายไทยเสนอราคาสูงกว่าราคาต่ำสุดของผู้ยื่นข้อเสนอซึ่งเป็นผู้ประกอบการ SMEs ที่มีได้ถือสัญชาติไทยหรือนิติบุคคลที่จัดตั้งขึ้นตามกฎหมายของต่างประเทศไม่เกินร้อยละ ๓ ให้จัดซื้อจัดจ้างกับบุคคลธรรมดาที่ถือสัญชาติไทยหรือนิติบุคคลที่จัดตั้งขึ้นตามกฎหมายไทยดังกล่าว

ผู้ยื่นข้อเสนอที่เป็นกิจการร่วมค้าที่จะได้สิทธิตามวรรคหนึ่ง ผู้เข้าร่วมค้าทุกรายจะต้อง

เป็นบุคคลธรรมดาที่ถือสัญชาติไทยหรือนิติบุคคลที่จัดตั้งขึ้นตามกฎหมายไทย

๖. การทำสัญญาจ้างก่อสร้าง

ผู้ชนะการประกวดราคาอิเล็กทรอนิกส์จะต้องทำสัญญาจ้างตามแบบสัญญา ดังระบุในข้อ ๑.๓ หรือทำข้อตกลงเป็นหนังสือกับจังหวัด ภายใน ๗ วัน นับถัดจากวันที่ได้รับแจ้ง และจะต้องวางหลักประกันสัญญา เป็นจำนวนเงินเท่ากับร้อยละ ๕ ของราคาค่าจ้างที่ประกวดราคาอิเล็กทรอนิกส์ ให้จังหวัดยึดถือไว้ในขณะทำสัญญา โดยใช้หลักประกันอย่างหนึ่งอย่างใด ดังต่อไปนี้

๖.๑ เงินสด

๖.๒ เช็คหรือตราพท์ที่ธนาคารเซ็นสั่งจ่าย ซึ่งเป็นเช็คหรือตราพท์ลงวันที่ที่ใช้เช็คหรือตราพท์นั้น ชำระต่อเจ้าหน้าที่ในวันทำสัญญา หรือก่อนวันนั้นไม่เกิน ๓ วันทำการ

๖.๓ หนังสือค้ำประกันของธนาคารภายในประเทศ ตามตัวอย่างที่คณะกรรมการนโยบาย กำหนด ดังระบุในข้อ ๑.๔ (๒) หรือจะเป็นหนังสือค้ำประกันอิเล็กทรอนิกส์ตามวิธีการที่กรมบัญชีกลางกำหนด

๖.๔ หนังสือค้ำประกันของบริษัทเงินทุน หรือบริษัทเงินทุนหลักทรัพย์ที่ได้รับอนุญาตให้ ประกอบกิจการเงินทุนเพื่อการพาณิชย์และประกอบธุรกิจค้ำประกันตามประกาศของธนาคารแห่งประเทศไทย ตามรายชื่อบริษัทเงินทุนที่ธนาคารแห่งประเทศไทยแจ้งเวียนให้ทราบ โดยอนุโลมให้ใช้ตามตัวอย่างหนังสือค้ำประกันของ ธนาคารที่คณะกรรมการนโยบายกำหนด ดังระบุในข้อ ๑.๔ (๒)

๖.๕ พันธบัตรรัฐบาลไทย

หลักประกันนี้จะคืนให้ โดยไม่มีดอกเบี้ยภายใน ๑๕ วันนับถัดจากวันที่ผู้ชนะการประกวดราคา อิเล็กทรอนิกส์ (ผู้รับจ้าง) พ้นจากข้อผูกพันตามสัญญาจ้างแล้ว

๗. ค่าจ้างและการจ่ายเงิน

จังหวัด จะจ่ายค่าจ้างซึ่งได้รวมภาษีมูลค่าเพิ่มตลอดจนภาษีอากรอื่น ๆ และค่าใช้จ่ายทั้งปวงแล้ว โดยถือราคาเหมารวมเป็นเกณฑ์ และกำหนดการจ่ายเงินเป็น จำนวน ๑ งวด ดังนี้

งวดที่ ๑ (งวดสุดท้าย) จำนวนเงิน ๑๐๐% (ร้อยละร้อยของเงินสัญญาจ้าง)

จ่ายให้เมื่อผู้รับจ้างได้ดำเนินการดังนี้

๑. ขุดดินและปรับระดับพื้นที่แล้วเสร็จ
๒. งานบดอัดแน่นชั้นรองพื้นทางบดอัดแน่น แล้วเสร็จ
๓. ก่อสร้างถนนคอนกรีตเสริมเหล็ก แล้วเสร็จ
๔. ลงไหล่ทางลูกรังพร้อมบดทับแน่น แล้วเสร็จ
๕. ตัดรอยต่อและหยอดทราย แล้วเสร็จ
๖. งานทดสอบวัสดุและทำความสะอาด แล้วเสร็จ

ทั้งหมด ให้แล้วเสร็จเรียบร้อยตามสัญญาหรือข้อตกลงจ้างเป็นหนังสือ รวมทั้งทำสถานที่ ก่อสร้างให้สะอาดเรียบร้อย และได้ทำการก่อสร้างรายการต่าง ๆ ทั้งหมดแล้วเสร็จ ครบถ้วน ถูกต้องตามรูปแบบ รายการและสัญญาทุกประการ ให้แล้วเสร็จภายใน ๖๐ วัน

๘. อัตราค่าปรับ

ค่าปรับตามสัญญาจ้างแนบท้ายเอกสารประกวดราคาอิเล็กทรอนิกส์นี้ หรือข้อตกลงจ้างเป็น หนังสือจะกำหนด ดังนี้

๘.๑ กรณีที่ผู้รับจ้างนำงานที่รับจ้างไปจ้างช่วงให้ผู้อื่นทำอีกทอดหนึ่งโดยไม่ได้รับอนุญาตจากจังหวัด จะกำหนดค่าปรับสำหรับการฝ่าฝืนดังกล่าวเป็นจำนวนร้อยละ ๑๐.๐๐ ของวงเงินของงานจ้างช่วงนั้น

๘.๒ กรณีที่ผู้รับจ้างปฏิบัติผิดสัญญาจ้างก่อสร้าง นอกเหนือจากข้อ ๘.๑ จะกำหนดค่าปรับเป็นรายวันเป็นจำนวนเงินตายตัวในอัตราร้อยละ ๐.๑๐ ของราคางานจ้าง

๙. การรับประกันความชำรุดบกพร่อง

ผู้ชนะการประกวดราคาอิเล็กทรอนิกส์ซึ่งได้ทำสัญญาจ้าง ตามแบบ ดังระบุในข้อ ๑.๓ หรือข้อ ตกลงจ้างเป็นหนังสือแล้วแต่กรณี จะต้องรับประกันความชำรุดบกพร่องของงานจ้างที่เกิดขึ้นภายในระยะเวลา ไม่น้อยกว่า ๒ ปี นับถัดจากวันที่จังหวัดได้รับมอบงาน โดยต้องบริหารจัดการซ่อมแซมแก้ไขให้ใช้การได้ดีดังเดิมภายใน ๗ วัน นับถัดจากวันที่ได้รับแจ้งความชำรุดบกพร่อง

๑๐. ข้อสงวนสิทธิในการยื่นข้อเสนอละอื่น ๆ

๑๐.๑ เงินค่าจ้างสำหรับงานจ้างครั้งนี้ ได้มาจากเงินงบประมาณค่าบริการทางการแพทย์ที่เบิกจ่ายในลักษณะงบลงทุน (งบค่าเสื่อม) ปีงบประมาณ ๒๕๖๖ ระดับจังหวัด

การลงนามในสัญญาจะกระทำต่อเมื่อ จังหวัดได้รับอนุมัติเงิน ค่าก่อสร้างจากเงินงบประมาณค่าบริการทางการแพทย์ที่เบิกจ่ายในลักษณะงบลงทุน (งบค่าเสื่อม) ปีงบประมาณ ๒๕๖๖ ระดับจังหวัด

๑๐.๒ เมื่อจังหวัดได้คัดเลือกผู้ยื่นข้อเสนอรายใดให้เป็นผู้รับจ้าง และได้ตกลงจ้าง ตามการประกวดราคาอิเล็กทรอนิกส์แล้ว ถ้าผู้รับจ้างจะต้องส่งหรือนำสิ่งของมาเพื่องานจ้างดังกล่าวเข้ามาจากต่างประเทศ และของนั้นต้องนำเข้ามาโดยทางเรือในเส้นทางที่มีเรือไทยเดินอยู่ และสามารถให้บริการรับขนได้ตามที่รัฐมนตรีว่าการกระทรวงคมนาคมประกาศกำหนด ผู้ยื่นข้อเสนอละอื่นซึ่งเป็นผู้รับจ้างจะต้องปฏิบัติตามกฎหมายว่าด้วยการส่งเสริมการพาณิชย์นาวี ดังนี้

(๑) แจ้งการส่งหรือนำสิ่งของดังกล่าวเข้ามาจากต่างประเทศต่อกรมเจ้าท่า ภายใน ๗ วัน นับตั้งแต่วันที่ผู้รับจ้างส่งหรือซื้อของจากต่างประเทศ เว้นแต่เป็นของที่รัฐมนตรีว่าการกระทรวงคมนาคมประกาศยกเว้นให้บรรทุกโดยเรืออื่นได้

(๒) จัดการให้สิ่งของดังกล่าวบรรทุกโดยเรือไทย หรือเรือที่มีสิทธิเช่นเดียวกับเรือไทย จากต่างประเทศมายังประเทศไทย เว้นแต่จะได้รับอนุญาตจากกรมเจ้าท่า ให้บรรทุกสิ่งของนั้น โดยเรืออื่น ที่มีใเรือไทย ซึ่งจะต้องได้รับอนุญาตเช่นนั้นก่อนบรรทุกของลงเรืออื่น หรือเป็นของที่รัฐมนตรีว่าการกระทรวงคมนาคมประกาศยกเว้นให้บรรทุกโดยเรืออื่น

(๓) ในกรณีที่มิปฏิบัติตาม (๑) หรือ (๒) ผู้รับจ้างจะต้องรับผิดชอบตามกฎหมายว่าด้วยการส่งเสริมการพาณิชย์นาวี

๑๐.๓ ผู้ยื่นข้อเสนอละอื่นซึ่งจังหวัดได้คัดเลือกแล้ว ไม่ไปทำสัญญาหรือข้อตกลงจ้างเป็นหนังสือ ภายในเวลาที่กำหนดดังระบุไว้ในข้อ ๗ จังหวัดจะริบหลักประกันการยื่นข้อเสนอ หรือเรียกธองจากผู้ออกหนังสือค้ำประกัน การยื่นข้อเสนอละอื่นที่ และอาจพิจารณาเรียกธองให้ชดใช้ความเสียหายอื่น (ถ้ามี) รวมทั้งจะพิจารณาให้เป็นผู้ทิ้งงาน ตามระเบียบกระทรวงการคลังว่าด้วยการจัดซื้อจัดจ้างและการบริหารพัสดุภาครัฐ

๑๐.๔ จังหวัดสงวนสิทธิ์ที่จะแก้ไขเพิ่มเติมเงื่อนไข หรือข้อกำหนดในแบบสัญญาหรือข้อตกลงจ้างเป็นหนังสือให้เป็นไปตามความเห็นของสำนักงานอัยการสูงสุด (ถ้ามี)

๑๐.๕ ในกรณีที่เอกสารแนบท้ายเอกสารประกวดราคาอิเล็กทรอนิกส์นี้ มีความขัดหรือแย้งกัน ผู้ยื่นข้อเสนอจะต้องปฏิบัติตามคำวินิจฉัยของจังหวัด คำวินิจฉัยดังกล่าวให้ถือเป็นที่สุด และ ผู้ยื่นข้อเสนอไม่มีสิทธิเรียกร้องค่าใช้จ่ายใดๆ เพิ่มเติม

๑๐.๖ จังหวัด อาจประกาศยกเลิกการจัดจ้างในกรณีต่อไปนี้ได้ โดยที่ผู้ยื่นข้อเสนอจะเรียกร้องค่าเสียหายใดๆ จากจังหวัดไม่ได้

(๑) จังหวัดไม่ได้รับการจัดสรรเงินที่จะใช้ในการจัดจ้างหรือได้รับการจัดสรรแต่ไม่เพียงพอที่จะทำการจัดจ้างครั้งนี้ต่อไป

(๒) มีการกระทำที่เข้าลักษณะผู้ยื่นข้อเสนอที่ชนะการจัดจ้างหรือที่ได้รับการคัดเลือกมีผลประโยชน์ร่วมกัน หรือมีส่วนได้เสียกับผู้ยื่นข้อเสนอรายอื่น หรือขัดขวางการแข่งขันอย่างเป็นธรรมหรือสมยอมกันกับผู้ยื่นข้อเสนอรายอื่น หรือเจ้าหน้าที่ในการเสนอราคา หรือสื่อว่ากระทำการทุจริตอื่นใดในการเสนอราคา

(๓) การทำการจัดจ้างครั้งนี้ต่อไปอาจก่อให้เกิดความเสียหายแก่จังหวัด หรือกระทบต่อประโยชน์สาธารณะ

(๔) กรณีอื่นในทำนองเดียวกับ (๑) (๒) หรือ (๓) ตามที่กำหนดในกฎกระทรวงซึ่งออกตามความในกฎหมายว่าด้วยการจัดซื้อจัดจ้างและการบริหารพัสดุภาครัฐ

๑๑. การปรับราคาค่างานก่อสร้าง

การปรับราคาค่างานก่อสร้างตามสูตรการปรับราคาตั้งระบุในข้อ ๑.๕ จะนำมาใช้ในกรณีที่ ค่างานก่อสร้างลดลงหรือเพิ่มขึ้น โดยวิธีการต่อไปนี้

ตามเงื่อนไข หลักเกณฑ์ สูตรและวิธีคำนวณที่ใช้กับสัญญาแบบปรับราคาได้ตามมติคณะรัฐมนตรี เมื่อวันที่ ๒๒ สิงหาคม ๒๕๓๒ เรื่อง การพิจารณาช่วยเหลือผู้ประกอบการอาชีพงานก่อสร้าง ตามหนังสือสำนักเลขาธิการคณะรัฐมนตรี ที่ นร ๐๒๐๓/ว ๑๐๙ ลงวันที่ ๒๔ สิงหาคม ๒๕๓๒

สูตรการปรับราคา (สูตรค่า K) จะต้องคงที่ที่ระดับที่กำหนดไว้ในวันแล้วเสร็จตามที่กำหนดไว้ในสัญญา หรือภายในระยะเวลาที่จังหวัดได้ขยายออกไป โดยจะใช้สูตรของทางราชการที่ได้ระบุในข้อ ๑.๕

๑๒. มาตรฐานฝีมือช่าง

เมื่อจังหวัดได้คัดเลือกผู้ยื่นข้อเสนอรายใดให้เป็นผู้รับจ้างและได้ตกลงจ้างก่อสร้าง ตามประกาศนี้แล้วผู้ยื่นข้อเสนอจะต้องตกลงว่าในการปฏิบัติงานก่อสร้างดังกล่าว ผู้ยื่นข้อเสนอจะต้องมีและ ใช้ผู้ผ่านการทดสอบมาตรฐานฝีมือช่างหรือผู้ผ่านการทดสอบมาตรฐานฝีมือช่างจาก คณะกรรมการกำหนดมาตรฐานและทดสอบฝีมือแรงงานสถาบันราชการอื่น และสถาบันเอกชนที่ทางราชการรับรอง หรือผู้มีวุฒิมัธยมศึกษา ปวช. ปวส. และ ปวท.หรือเทียบเท่าจากสถาบันการศึกษาที่ ก.พ. รับรองให้เข้ารับราชการได้ ในอัตราไม่ต่ำกว่าร้อยละ ๑๐ ของแต่ละสาขาช่าง แต่จะต้องมีจำนวนช่างอย่างน้อย ๑ คน ในแต่ละสาขาช่าง ดังต่อไปนี้

๑๒.๑ ช่างก่อสร้าง

๑๓. การปฏิบัติตามกฎหมายและระเบียบ

ในระหว่างระยะเวลาการก่อสร้าง ผู้ยื่นข้อเสนอที่ได้รับการคัดเลือกให้เป็นผู้รับจ้างต้องปฏิบัติตามหลักเกณฑ์ที่กฎหมายและระเบียบได้กำหนดไว้โดยเคร่งครัด

๑๔. การประเมินผลการปฏิบัติงานของผู้ประกอบการ

จังหวัด สามารถนำผลการปฏิบัติงานแล้วเสร็จตามสัญญาของผู้ยื่นข้อเสนอที่ได้รับการคัดเลือก

ให้ เป็นผู้รับจ้างเพื่อนำมาประเมินผลการปฏิบัติงานของผู้ประกอบการ

ทั้งนี้ หากผู้ยื่นข้อเสนอที่ได้รับการคัดเลือกไม่ผ่านเกณฑ์ที่กำหนดจะถูกระงับการยื่นข้อเสนอหรือ
ทำสัญญากับจังหวัด ไร่ข้าวคราว



แบบสรุปราคากลางงานก่อสร้าง

ส่วนราชการ : โรงพยาบาลวิภาวดี จังหวัดสุราษฎร์ธานี

- โครงการ : ก่อสร้างถนน ค.ส.ล. ภายในโรงพยาบาล
- สถานที่ก่อสร้าง : โรงพยาบาลวิภาวดี จังหวัดสุราษฎร์ธานี
- หน่วยงานออกแบบแปลนและรายการ : ศูนย์สนับสนุนบริการสุขภาพที่ 11
- แบบเลขที่ : HSS11-63-CE05 เอกสารเลขที่ : -
- ประมาณราคาตามแบบ ปร.4,ปร.5 จำนวน 4 แผ่น
- กำหนดราคากลางเมื่อ : วันที่ 2 เดือน มิถุนายน พ.ศ. 2566

ลำดับ	รายการ	ราคาค่าก่อสร้าง	หมายเหตุ
1	ก่อสร้างถนน ค.ส.ล. ภายในโรงพยาบาล	688,107.36	
	(ช่วงที่ 1) ขนาดกว้าง 3.50 ม. ยาว 33.00 ม. ทน 0.15 ม.		
	(ช่วงที่ 2) ขนาดกว้าง 5.00 ม. ยาว 184.00 ม. ทน 0.15 ม.		
	พร้อมไหล่ทางลูกรังกว้าง 0.20-0.50 ม.		
รวมเงิน		688,107.36	
คิดเป็นเงินโดยประมาณ	หกแสนแปดหมื่นแปดพันบาทถ้วน	688,000.00	

(ลงชื่อ)  ประธานกรรมการ

(นายวินิจ เพชรประสิทธิ์)

เจ้าพนักงานทันตสาธารณสุขชำนาญงาน

(ลงชื่อ)  กรรมการ

(นายอนิรุตร์ วิชัยดิษฐ์)

นายช่างโยธาปฏิบัติงาน

(ลงชื่อ)  กรรมการ

(นายทินกร กิมงาม)

นายช่างเทคนิค

สรุปผลการประมาณราคาก่อสร้าง

ส่วนราชการ : โรงพยาบาลวิภาวดี จังหวัดสุราษฎร์ธานี

- โครงการ : ก่อสร้างถนน ค.ส.ล. ภายในโรงพยาบาล
- สถานที่ก่อสร้าง : โรงพยาบาลวิภาวดี จังหวัดสุราษฎร์ธานี
- หน่วยงานออกแบบแปลนและรายการ : ศูนย์สนับสนุนบริการสุขภาพที่ 11
- แบบเลขที่ : HSS11-63-CE05 เอกสารเลขที่ : -
- ประมาณราคาตามแบบ ปร.4 จำนวน 3 แผ่น
- กำหนดราคากลางเมื่อ : วันที่ 2 เดือน มิถุนายน พ.ศ. 2566

FACTOR - F งานอาคาร ไม้เนื้อแข็ง - เงินล่วงหน้าจ่าย = 0% , - เงินประกันผลงานหัก = 0% , - ดอกเบี้ยเงินกู้ = 6% ค่าภาษีมูลค่าเพิ่ม 7= %

ลำดับ	รายการ	ราคาค่าก่อสร้าง	หมายเหตุ
1	ค่างานส่วนที่ 1 ค่าวัสดุและค่าแรงงานหมวดงานก่อสร้าง (ทุน)	526,368.35	
	ราคารวมค่า Factor F 1.3073	688,107.36	
2	ค่างานส่วนที่ 2 หมวดงานครุภัณฑ์สั่งซื้อหรือจัดซื้อ		
	ราคารวมค่า ภาษีมูลค่าเพิ่ม (VAT) 7%		
3	ค่างานส่วนที่ 3 ค่าใช้จ่ายพิเศษตามข้อกำหนด (ถ้ามี)		
รวมเงิน (1)+(2)+(3)		688,107.36	
คิดเป็นเงินโดยประมาณ หกแสนแปดหมื่นแปดพันบาทถ้วน		688,000.00	

(ลงชื่อ)  ประธานกรรมการ

(นายวินิจ เพชรประสิทธิ์)

เจ้าพนักงานทันตสาธารณสุขชำนาญงาน

(ลงชื่อ)  กรรมการ

(นายอนิรุตร์ วิชัยดิษฐ์)

นายช่างโยธาปฏิบัติงาน

(ลงชื่อ)  กรรมการ

(นายทินกร กิ่งงาม)

นายช่างเทคนิค

บัญชีแสดงปริมาณวัสดุและราคา

โครงการ : ก่อสร้างถนน ค.ส.ล. ภายในโรงพยาบาล	แบบเลขที่ : HSS11-63-CE05
สถานที่ก่อสร้าง : โรงพยาบาลวิภาวดี จังหวัดสุราษฎร์ธานี	เอกสารเลขที่ -

ลำดับ	รายการ	ค่าแรง		หมายเหตุ
		ต่อหน่วย	เป็นเงิน	
	ส่วนที่ 1 ค่าวัสดุและค่าแรงงานหมวดก่อสร้าง (ทุน)			
1	กลุ่มงานที่ 1			
	(คิดเฉพาะค่าวัสดุและค่าแรงงานหรือทุนซึ่งยังไม่รวมค่าอำนาจการ ดอกเบี้ย กำไร และภาษี)			
	1 หมวดงานปรับระดับ	บาท	28,253.30	
	2 หมวดงานคอนกรีต	บาท	340,173.65	
	3 หมวดงานเหล็กเสริม	บาท	103,326.84	
	4 หมวดงานเบ็ดเตล็ด	บาท	54,614.56	
	รวมค่างานกลุ่มที่ 1	บาท	526,368.35	
2	กลุ่มงานที่ 2			
	(คิดเฉพาะค่าวัสดุและค่าแรงงานหรือทุนซึ่งยังไม่รวมค่าอำนาจการ ดอกเบี้ย กำไร และภาษี)			
	2.1 งานครุภัณฑ์จัดจ้างหรือสั่งทำ			
	2.2 งานตกแต่งภายในอาคาร			
	รวมค่างานกลุ่มที่ 2			
3	กลุ่มงานที่ 3			
	(คิดเฉพาะค่าวัสดุและค่าแรงงานหรือทุนซึ่งยังไม่รวมค่าอำนาจการ ดอกเบี้ย กำไร และภาษี)			
	3.1 งานภูมิทัศน์			
	3.2 งานผังบริเวณและงานก่อสร้างประกอบอื่นๆ			
	รวมค่างานกลุ่มที่ 3			
	ส่วนที่ 2 หมวดงานครุภัณฑ์สั่งซื้อหรือจัดซื้อ			
	(คิดราคาผู้ผลิตหรือตัวแทนจำหน่ายซึ่งยังไม่รวมค่าภาษี)			
	รวม			
	รวมค่างานส่วนที่ 2			
	ส่วนที่ 3 หมวดค่าใช้จ่ายพิเศษตามข้อกำหนด(ถ้ามี)			
	(คิดในราคาเหมารวม ซึ่งรวมค่าใช้จ่ายและค่าภาษีไว้ด้วยแล้ว)			
	1 หมวดค่าใช้จ่ายพิเศษตามข้อกำหนด เงื่อนไข และความจำเป็นต้องมี			
	รวมค่างานส่วนที่ 3			

แบบสรุปค่าใช้จ่ายของงานก่อสร้าง									
โครงการ : ก่อสร้างถนน ค.ส.ล. ภายในโรงพยาบาลวิภาวดี									
สถานที่ก่อสร้าง : โรงพยาบาลวิภาวดี จังหวัดสุพรรณบุรี									
ผู้ประมาณราคา : คณะกรรมการกำหนดราคากลาง จำนวนราคาตกลงเมื่อ : วันที่ 2 เดือน มิถุนายน พ.ศ. 2566									
ผู้รับราคา : วันที่ปรับราคา :									
ผู้ตรวจสอบ :									
ลำดับ	รายการ	หน่วย	จำนวน	ค่าวัสดุ		ค่าแรง		รวมเงิน	
				ต่อหน่วย	เป็นเงิน	ต่อหน่วย	เป็นเงิน		
1	ส่วนที่ 1 ค่าวัสดุและค่าแรงงานหมวดก่อสร้าง (ทุน)								
	กลุ่มที่ 1								
	1 หมวดงานปรับระดับ								
	1.1 งานรื้อถนน ค.ส.ล.เดิม (รื้อขนไป)	ตร.ม.	125.50	-	-	70.00	8,785.00	8,785.00	
	1.2 งานดินซุด	ลบ.ม.	425.00	-	-	19.40	8,245.00	8,245.00	
	1.3 งานขึ้นร่องพื้นทางบดอัดแน่น	ตร.ม.	1,045.00	-	-	10.74	11,223.30	11,223.30	
	รวม						28,253.30	28,253.30	
	2 หมวดงานคอนกรีต								
	2.1 พรายหยาบร่องพื้น ทน 0.05 เมตร	ลบ.ม.	52.00	560.00	29,120.00	112.00	5,824.00	34,944.00	
	2.2 คอนกรีตผสมเสร็จ กำลังอัดประลัย 280 ksc.(ทรงลูกบาศก์)	ลบ.ม.	160.00	1,800.00	288,000.00	-	-	288,000.00	
	2.3 ค่าแรงปูผิวคอนกรีต	ตร.ม.	1,045.00	-	-	12.21	12,759.45	12,759.45	
	2.4 ค่าแบบเหล็ก	เมตร	434.00	-	-	10.30	4,470.20	4,470.20	
	รวม				317,120.00		23,053.65	340,173.65	
	3 หมวดงานเหล็กเสริม								
	3.1 เหล็ก Wiremesh 6 มม.@0.20ม.#	ตร.ม.	1,045.00	64.00	66,880.00	5.00	5,225.00	72,105.00	
	3.2 เหล็ก Tie bar DB 16 มม.	กก.	342.00	26.36	9,015.12	3.60	1,231.20	10,246.32	
	3.3 เหล็ก dowel bar RB 25 มม.	กก.	712.00	26.36	18,768.32	3.10	2,207.20	20,975.52	
	รวม				94,663.44		8,663.40	103,326.84	

แบบสรุปค่าใช้จ่ายของงานก่อสร้าง									
โครงการ : ก่อสร้างถนน ค.ส.ล. ภายในโรงพยาบาลวิภาวดี					แบบเลขที่		HSS11-63-CE05		
สถานที่ก่อสร้าง : โรงพยาบาลวิภาวดี จังหวัดสุราษฎร์ธานี					เอกสารเลขที่		-		
ผู้ประมาณราคา : คณะกรรมการกำหนดราคากลาง					วันที่ 2 เดือน มิถุนายน พ.ศ. 2566		พื้นที่อาคาร		
ผู้รับราคา :					วันที่รับราคา :		จำนวนชั้น		
ผู้ตรวจสอบ :							สถานี		
ลำดับ	รายการ	หน่วย	จำนวน	ค่าวัสดุ		ค่าแรง		รวมเงิน	
				ต่อหน่วย	เป็นเงิน	ต่อหน่วย	เป็นเงิน	ต่อหน่วย	เป็นเงิน
4	หมวดงานเบ็ดเตล็ด								
4.1	หยอดยางรอยต่อคอนกรีต	ลิตร	58.00	25.00	1,450.00	-	-	-	1,450.00
4.2	ค่าแรงตัดรอยต่อคอนกรีตและหยอดยาง	เมตร	393.00	-	-	20.70	8,135.10	-	8,135.10
4.3	โพง 0.20x0.01 ม. กั้นระหว่างรอยต่อ	ตร.ม.	0.78	19.00	14.82	-	-	-	14.82
4.4	Metal Cap + ทาสี	ชุด	30.00	10.00	300.00	-	-	-	300.00
4.5	แผ่นพลาสติกกรองพื้น	ตร.ม.	1,035.00	35.00	36,225.00	5.00	5,175.00	-	41,400.00
4.6	ไหล่ทางลูกรังทับบน	ลบ.ม.	28.00	46.00	1,288.00	72.38	2,026.64	-	3,314.64
	รวม				39,277.82		15,336.74		54,614.56

ตารางแสดงวงเงินงบประมาณที่ได้รับจัดสรรและราคากลางในงานจ้างก่อสร้าง

๑. ชื่อโครงการ ก่อสร้างถนน ค.ส.ล. ภายในโรงพยาบาล ขนาดกว้าง ๓.๕๐ ม. ยาว ๓๓.๐๐ ม. หน้า ๐.๑๕ ม.
 ขนาดกว้าง ๕.๐๐ ม. ยาว ๑๘๔.๐๐ ม. หน้า ๐.๑๕ ม. พร้อมไหล่ทางลูกรังกว้าง ๐.๒๐-๐.๕๐ ม.
 พื้นที่ก่อสร้างไม่น้อยกว่า ๑,๐๔๕.๐๐ ตร.ม. จำนวน ๑ งาน ด้วยวิธีประกวดราคาอิเล็กทรอนิกส์
 (e-bidding)

หน่วยงานเจ้าของโครงการ โรงพยาบาลวิภาวดี ตำบลตะกุกเหนือ อำเภอวิภาวดี จังหวัดสุราษฎร์ธานี
 สำนักงานสาธารณสุขจังหวัดสุราษฎร์ธานี

๒. วงเงินงบประมาณที่ได้รับจัดสรร

จำนวนเงิน ๖๖๙,๐๐๐.๐๐ บาท (หกแสนหกหมื่นเก้าพันบาทถ้วน)

๓. ลักษณะงานโดยสังเขป

ลักษณะงาน : งานปรับระดับ งานคอนกรีต งานเหล็กเสริม และงานเปิดเตล็ด

๔. ราคากลางคำนวณ ณ วันที่ ๒ มิถุนายน ๒๕๖๖

ค่าก่อสร้างคิดเป็นเงิน ๖๘๘,๐๐๐.๐๐ บาท (หกแสนแปดหมื่นแปดพันบาทถ้วน)

๕. บัญชีประมาณการราคากลาง

๕.๑ แบบแสดงรายการปริมาณงานและราคา (ปร.๔)	เป็นเงิน ๕๒๖,๓๖๘.๓๕ บาท
๕.๒ แบบสรุปค่าก่อสร้าง (ปร.๕)	เป็นเงิน ๖๘๘,๑๐๗.๓๖ บาท
๕.๓ แบบสรุปค่าก่อสร้าง (ปร.๖)	เป็นเงิน ๖๘๘,๐๐๐.๐๐ บาท

๖. รายชื่อคณะกรรมการกำหนดราคากลาง

ตามคำสั่งจังหวัดสุราษฎร์ธานี ที่ ๓๖๕/๒๕๖๖ ลงวันที่ ๒๖ พฤษภาคม ๒๕๖๖ ประกอบด้วย

๖.๑ นายวินิจ เพชรประสิทธิ์	เจ้าพนักงานทันตสาธารณสุขชำนาญการ	ประธานกรรมการฯ
๖.๒ นายอนิรุตร์ วิชัยดิษฐ์	นายช่างโยธาปฏิบัติงาน	กรรมการ
	ศูนย์สนับสนุนบริการสุขภาพที่ ๑๑	
๖.๓ นายทินกร กิ่งงาม	นายช่างเทคนิค	กรรมการ

แบ่งงวดงาน - งวดเงิน และระยะเวลาการก่อสร้าง

โครงการ	ก่อสร้างถนน ค.ส.ล. ภายในโรงพยาบาล ขนาดกว้าง ๓.๕๐ ม. ยาว ๓๓.๐๐ ม. หนา ๐.๑๕ ม. ขนาดกว้าง ๕.๐๐ ม. ยาว ๑๘๔.๐๐ ม. หนา ๐.๑๕ ม. พร้อมไหล่ทางลูกรัง กว้าง ๐.๒๐-๐.๕๐ ม. พื้นที่ก่อสร้างไม่น้อยกว่า ๑,๐๔๕.๐๐ ตร.ม. จำนวน ๑ งาน ด้วยวิธีประกวดราคาอิเล็กทรอนิกส์ (e-bidding)
สถานที่ก่อสร้าง	โรงพยาบาลวิภาวดี ตำบลสะทกเหนือ อำเภอวิภาวดี จังหวัดสุราษฎร์ธานี สำนักงานสาธารณสุขจังหวัดสุราษฎร์ธานี
ราคาค่าก่อสร้าง	๑๐๐%
ระยะเวลาก่อสร้าง	๖๐ วัน (หกสิบวัน)
การก่อสร้างแบ่งเป็น	๑ งวด (หนึ่งงวด)
งวดที่ ๑ (งวดสุดท้าย)	จำนวนเงิน ๑๐๐% (ร้อยละร้อยของเงินสัญญาจ้าง) จ่ายให้เมื่อผู้รับจ้างได้ดำเนินการดังนี้ ๑. ขุดดินและปรับระดับพื้น แล้วเสร็จ ๒. งานบดอัดแน่นชั้นรองพื้นทางบดอัดแน่น แล้วเสร็จ ๓. ก่อสร้างถนนคอนกรีตเสริมเหล็ก แล้วเสร็จ ๔. ลงไหล่ทางลูกรังพร้อมบดทับแน่น แล้วเสร็จ ๕. ตัดรอยต่อและหยอดยาง แล้วเสร็จ ๖. งานทดสอบวัสดุและทำความสะอาด แล้วเสร็จ และได้ดำเนินการก่อสร้างตามรายการต่าง ๆ ทั้งหมดแล้วเสร็จ ครบถ้วน ถูกต้องตามรูปแบบรายการและสัญญาทุกประการ (กำหนดเวลา ๖๐ วัน)

ลงชื่อ  ประธานกรรมการฯ
(นายวินิจ เพชรประสิทธิ์)
เจ้าพนักงานทันตสาธารณสุขชำนาญการ

ลงชื่อ  กรรมการ
(นายอนิรุตร์ วิชัยดิษฐ์)
นายช่างโยธาปฏิบัติงาน
ศูนย์สนับสนุนบริการสุขภาพที่ ๑๑

ลงชื่อ  กรรมการ
(นายทินกร กิ่งงาม)
นายช่างเทคนิค



กรมสนับสนุนบริการสุขภาพ

Department of Health Service Support

โครงการ : ก่อสร้างถนน ค.ส.ล. ภายในโรงพยาบาล

- ขนาดกว้าง 3.50 ม. ยาว 33.00 ม. หนา 0.15 ม.

- ขนาดกว้าง 5.00 ม. ยาว 184.00 ม. หนา 0.15 ม.

พร้อมไหล่ทางลูกรังกว้าง 0.20 - 0.50 ม. พื้นที่ก่อสร้างไม่น้อยกว่า 1,045.00 ตร.ม.

ศูนย์สนับสนุนบริการสุขภาพที่ 11
กลุ่มมาตรฐานอาคารและสภาพแวดล้อม

สถานที่ : โรงพยาบาลวิภาวดี จังหวัดสุราษฎร์ธานี

HSS11-63-CE05

DRAWING SET

ISSUED OF PACKAGE

A แบบสถาปัตยกรรม
ARCHITECTURE

I แบบสถาปัตยกรรมภายใน
INTERIOR

L แบบภูมิสถาปัตยกรรม
LANDSCAPE

C แบบวิศวกรรมโยธา
CIVIL

S แบบวิศวกรรมโครงสร้าง
STRUCTURE

AC แบบวิศวกรรมเครื่องกลปรับอากาศและระบายอากาศ
AIR CONDITION & VENTILATION

PL แบบวิศวกรรมเครื่องกลระบบก๊าซทางการแพทย์
PIPELINE

SN แบบวิศวกรรมสุขาภิบาล
SANITARY

F แบบวิศวกรรมป้องกันอัคคีภัย
FIRE PROTECTION

EE แบบวิศวกรรมไฟฟ้าและสื่อสาร
ELECTRICAL

แบบเพื่อประสานงาน
CO-ORDINATION

แบบขออนุญาตปลูกสร้าง
AUTHORITY SUBMITTAL

แบบประกวดราคา
BIDDING DOCUMENT

แบบคู่สัญญาก่อสร้าง
CONTRACT DOCUMENT



กรมสนับสนุนบริการสุขภาพ
Department of Health Service Support

ศูนย์สนับสนุนบริการสุขภาพที่ 11
25/10 หมู่ 5 รัชโยธิน เขตจตุจักร กรุงเทพฯ 10002

โครงการ :
ก่อสร้างถนน ค.ส.ล. ภายในโรงพยาบาล

สถานที่ตั้งโครงการ :
โรงพยาบาลวิภาวดี
จตุราชนครินทร์

สำรวจ :

วิธีแบบ :

นายแพทย์ พิเศษ

หัวหน้ากลุ่มควบคุมอาคารและสุขภาพแวดล้อม
นายอภิสิทธิ์ ไชยวัฒน์

ผู้ควบคุมงาน ค.ส.ล.
นายสุเทพ พงษ์มงคล

แบบร่าง

ผังผังแบบก่อสร้างถนน ค.ส.ล. ใน รพ.วิภาวดี

กำกับ	ลำดับ	รายละเอียด	วันที่

แผ่นที่	1	แบบมาตรฐาน
รวม	5	ST-05
ขนาดแผ่น	AS SHOWN	
จ./ค./ป.	25/07/2565	A3

รายการก่อสร้าง

1. งานรื้อผิวชั้นรองพื้นทางเดิม พร้อมบดอัดแน่นตามมาตรฐาน
2. งานนำผิวรองพื้นทางเดิมมาลงปรับระดับและเกลี่ย พร้อมบดอัดแน่นตามมาตรฐาน
3. งานรื้อผิวทางคอนกรีตเสริมเหล็ก ช่วง 33.00 ม. (TYPE 1) และก่อสร้างใหม่ตามแบบแปลน ขนาดกว้าง 3.50 ม. ยาว 33.00 ม. ทน 0.15 ม. และทางเชื่อม พร้อมไหล่ทางลูกรังกว้าง 0.20 - 0.50 ม.
4. งานก่อสร้างถนนคอนกรีตเสริมเหล็ก TYPE 2 ขนาดกว้าง 5.00 ม. ยาว 184.00 ม. ทน 0.15 ม. พร้อมไหล่ทางลูกรังกว้าง 0.20 - 0.50 ม.

***การก่อสร้างสามารถปรับเปลี่ยนได้ตามสภาพพื้นที่ โดยให้อยู่ในดุลยพินิจของคณะกรรมการตรวจรับพัสดุ

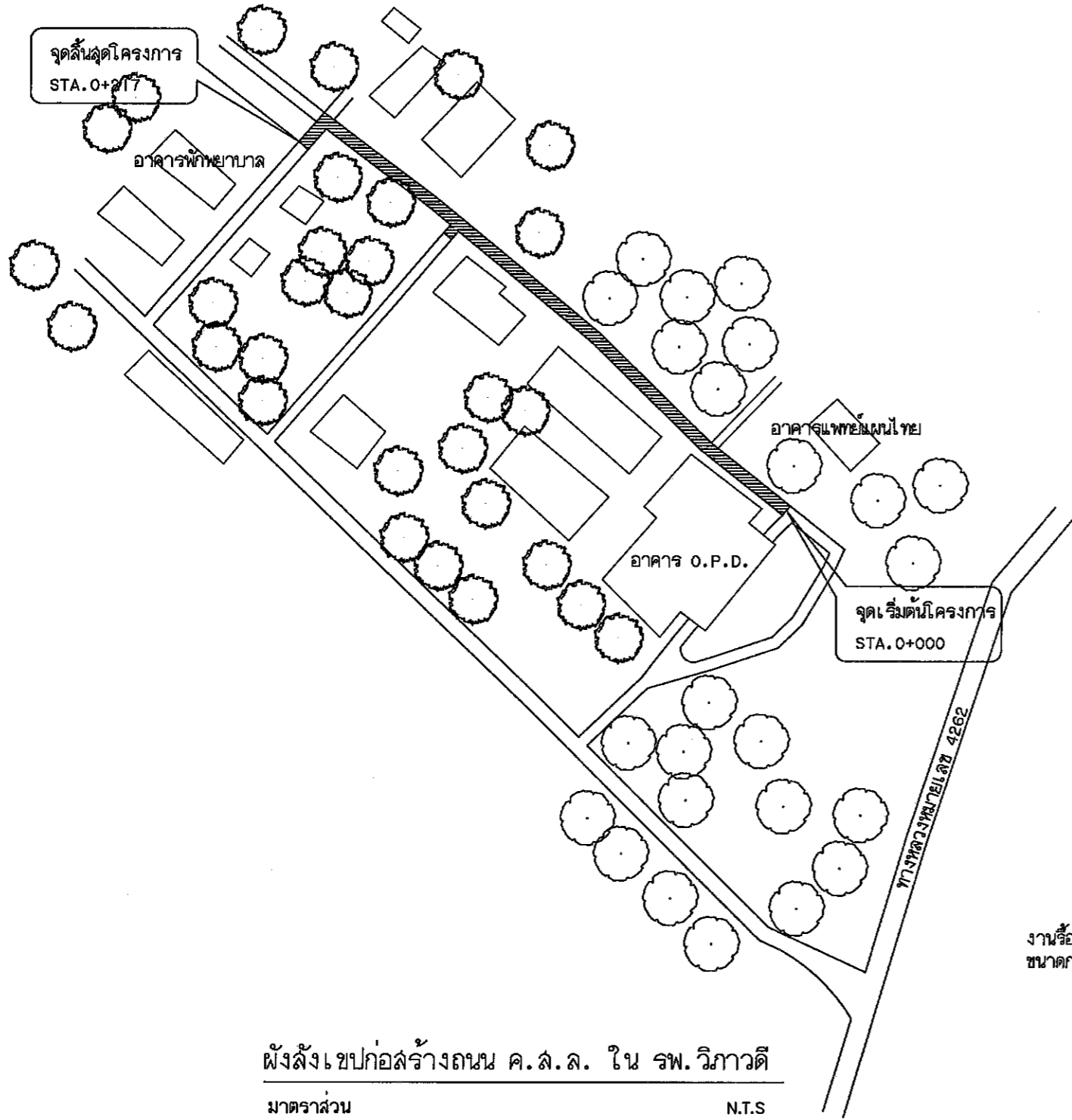
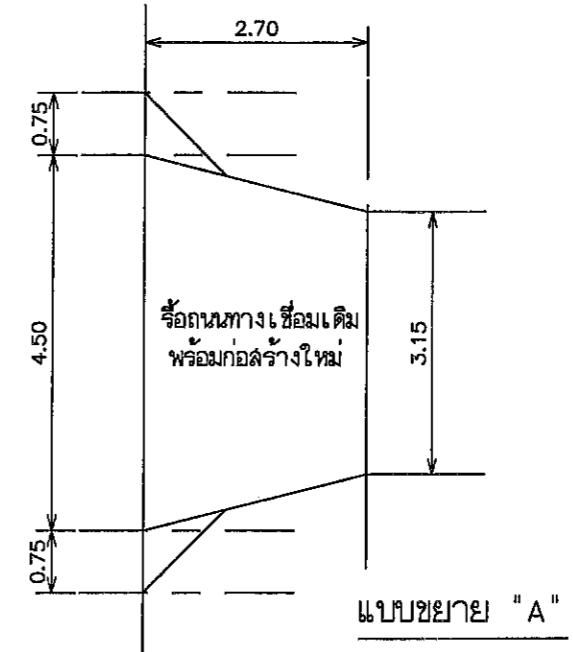

ผังผังแบบก่อสร้างถนน ค.ส.ล. ใน รพ.วิภาวดี
มาตราส่วน N.T.S.

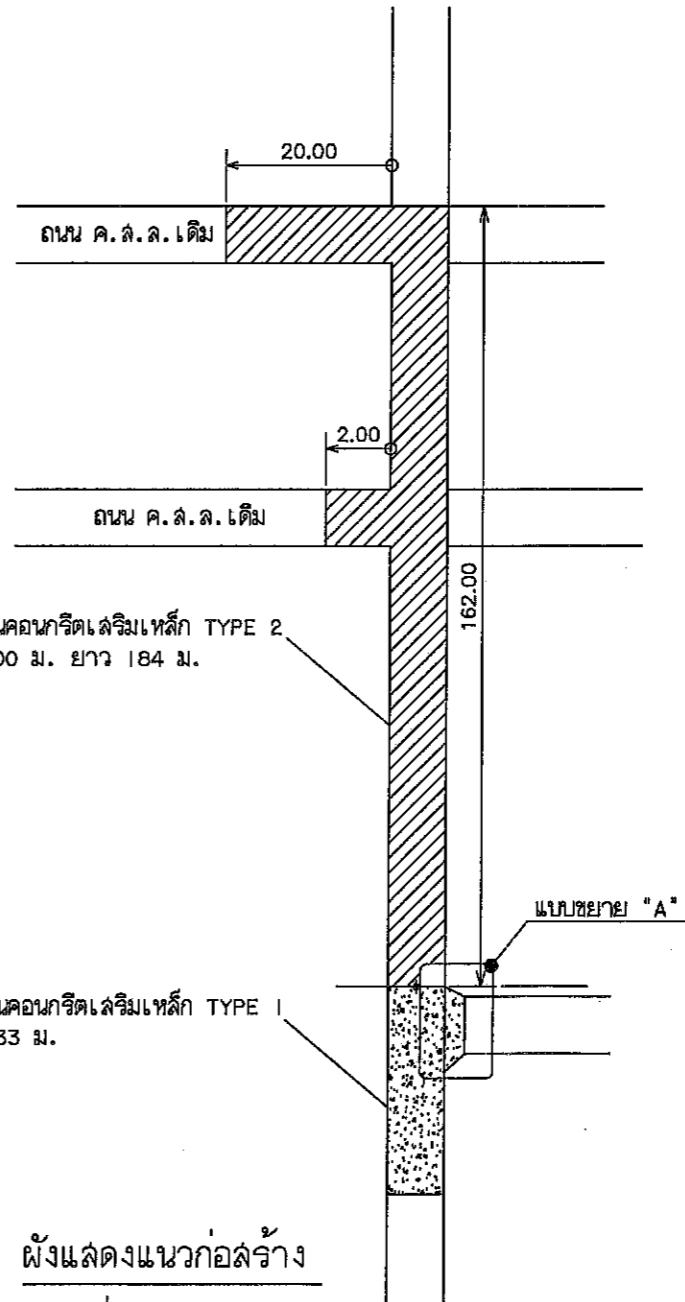

งานก่อสร้างถนนคอนกรีตเสริมเหล็ก TYPE 2
ขนาดกว้าง 5.00 ม. ยาว 184 ม.

งานรื้อผิวทางและก่อสร้างถนนคอนกรีตเสริมเหล็ก TYPE 1
ขนาดกว้าง 3.50 ม. ยาว 33 ม.

ผังผังแสดงแนวก่อสร้าง
มาตราส่วน N.T.S.



กรมสนับสนุนบริการสุขภาพ
Department of Health Service Support

ศูนย์สนับสนุนบริการสุขภาพที่ ๖
๖/๖๐ หมู่ ๓ ตำบลทุ่ง อำเภอเมืองบุรีรัมย์ ๓๑๐๐

โครงการ :

ก่อสร้างถนน คสล. ภายในโรงพยาบาล

สถานที่ตั้งโครงการ :

โรงพยาบาลวิภาวดี
จ.สุราษฎร์ธานี

เจ้าของ :

รูปแบบ :

นายแพทย์ วิชัย

หัวหน้ากลุ่มมาตรฐานอาคารและสภาพแวดล้อม

นายอภิรักษ์ ใจดี

ผู้ควบคุมงาน ๖๒๓๑

นายสุเทพ พงษ์มงคล

แบบแสดง

แบบแสดงจุดตัดโครงสร้างถนน

การแก้ไข

ลำดับ	รายละเอียด	วันที่

แผ่นที่	2	แบบมาตรฐาน
รวม	5	ST-06
ขนาดแผ่น	AS SHOWN	
จ./ท./ปี	25/07/2565	A3

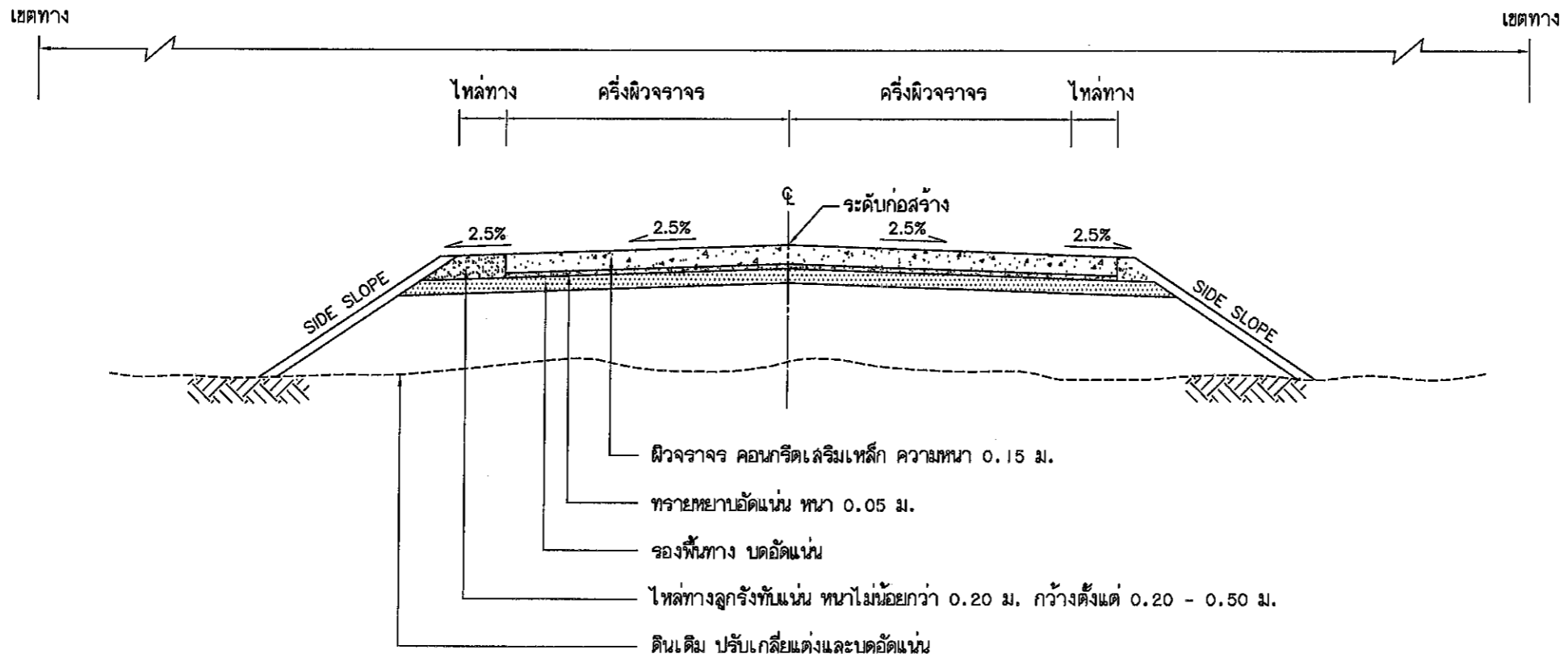

รูปตัดแฉัดของโครงสร้างถนนคอนกรีตเสริมเหล็กและคุณสมบัติวัสดุ

มาตราส่วน N.T.S



กรมสนับสนุนบริการสุขภาพ
Department of Health Service Support

ศูนย์สนับสนุนบริการสุขภาพที่ 11
25/10 หมู่ 5 ตำบลคูคต อำเภอลำลูกกา จังหวัดปทุมธานี 12120

โครงการ :

ก่อสร้างถนน ค.ส.ล. ภายในโรงพยาบาล

สถานที่ตั้งโครงการ :

โรงพยาบาลวิภาวดี
จตุรราษฎร์ธานี

เจ้าของ :

บริษัท :

นายแพทย์ พิเชษฐ

หัวหน้ากลุ่มงานมาตรฐานอาคารและสภาพแวดล้อม

นายแพทย์วิวัฒน์ โชติคณ

ผู้อำนวยการ ศ.บ.11

นายสุเทพ พงษ์เมือง

แบบร่าง :

แบบขยาย TYPE 1

ทศน.10

ลำดับ	รายละเอียด	วันที่

แผ่นที่	3	แบบขยาย
รวม	5	ST-07
ขนาดแผ่น	AS SHOWN	
ร./ค./ป.	25/07/2565	A3

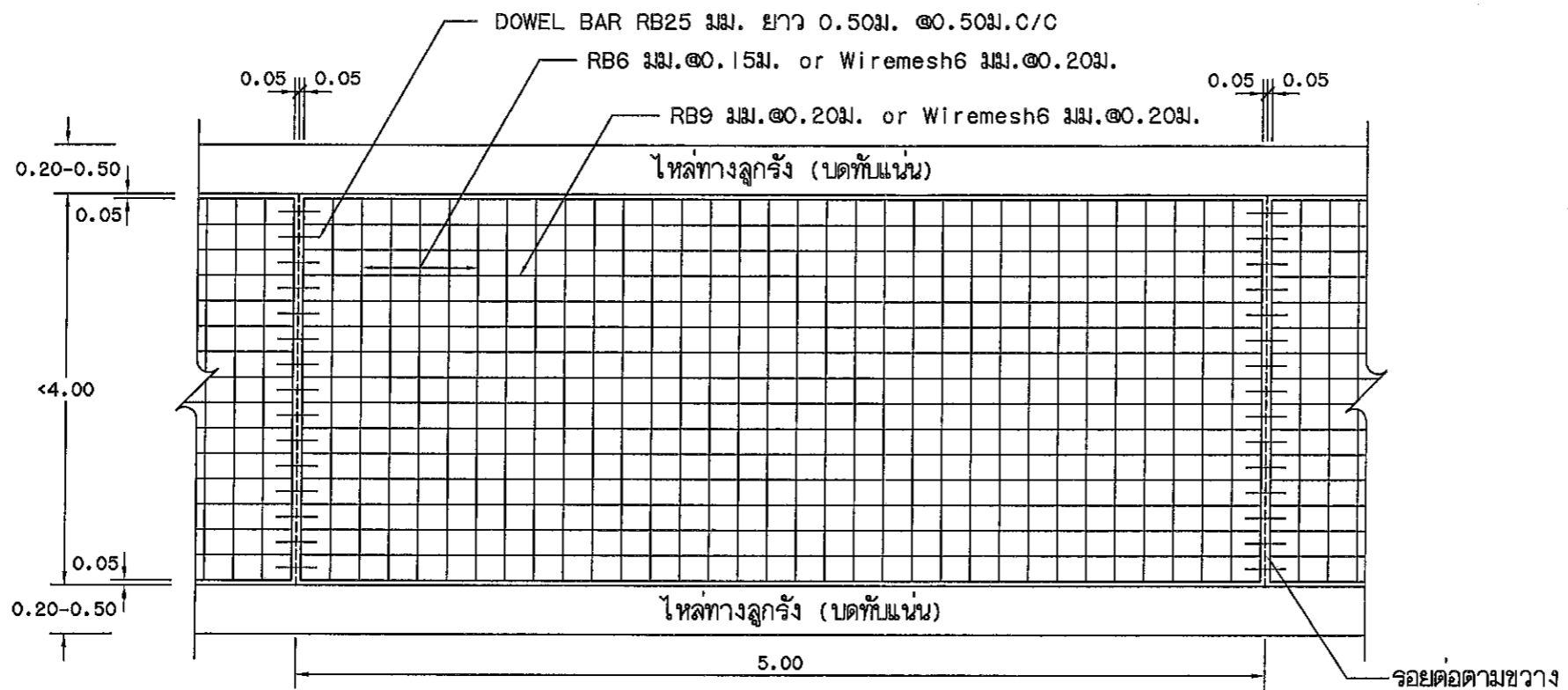

รูปแปลนแสดงการเสริมเหล็กและรอยต่อ

มาตราส่วน

N.T.S

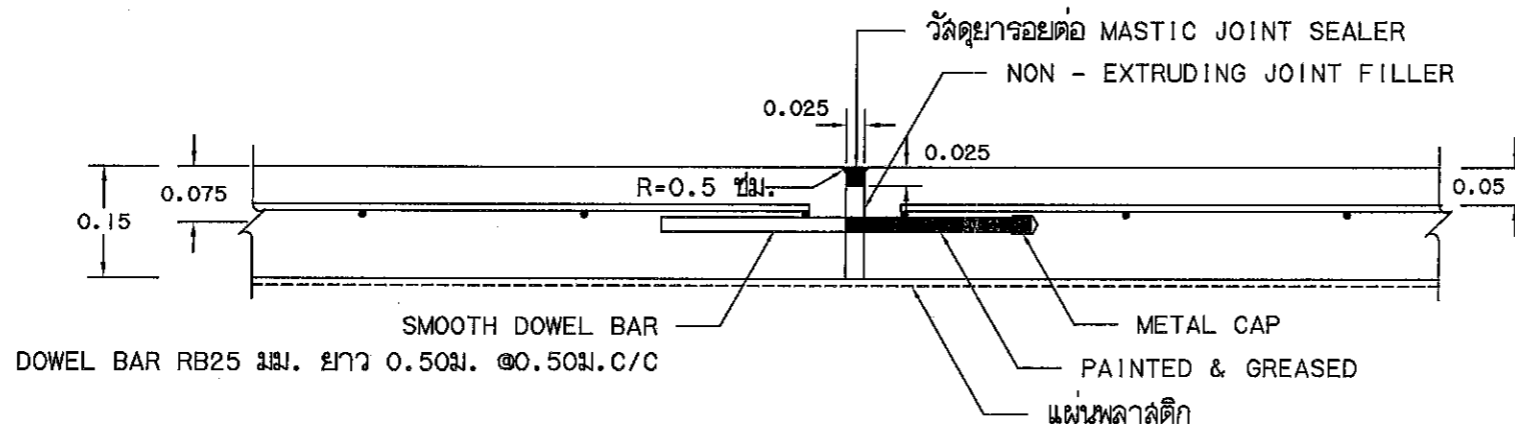

ขยายรอยต่อ EXPANSION JOINT

มาตราส่วน

N.T.S

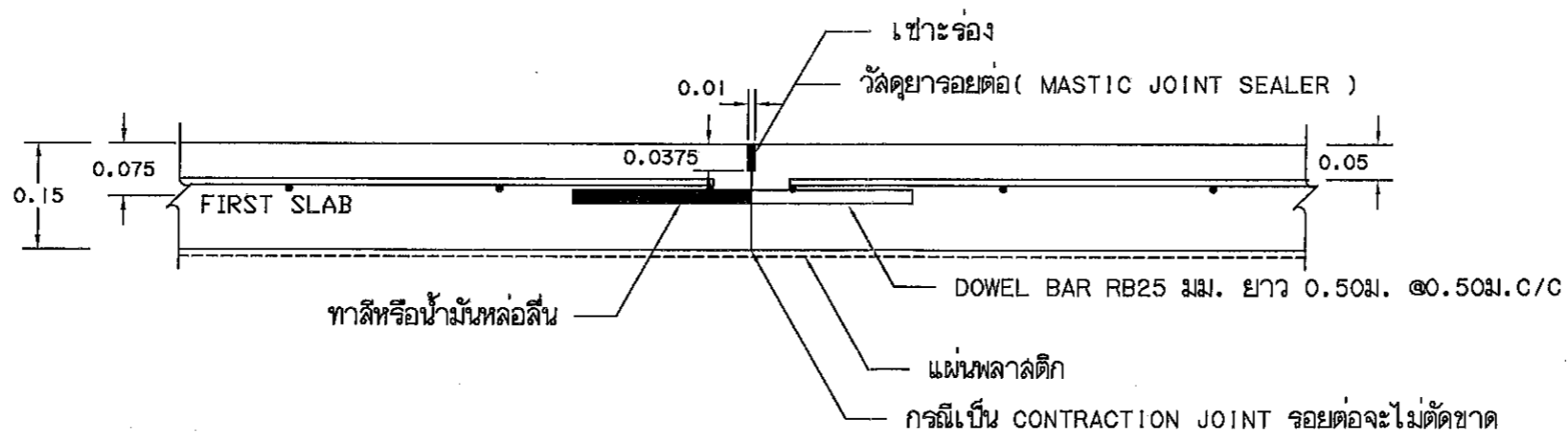

ขยายรอยต่อ CONSTRUCTION JOINT และ CONTRACTION JOINT

มาตราส่วน

N.T.S



กรมสนับสนุนบริการสุขภาพ
Department of Health Service Support

ศูนย์สนับสนุนบริการสุขภาพที่ 11
25/10 หมู่ 4 หนองจอก กรุงเทพมหานคร 10005

โครงการ :

ก่อสร้างถนน คสล. ภายในโรงพยาบาล

สถานที่ตั้งโครงการ :

โรงพยาบาลวิภาวดี
จตุราภุมภวณ

เจ้าของ :

บริษัท :

บริษัท วิศวกรรม

(Signature)

ผู้มีอำนาจควบคุมงานและออกใบกำกับ :

นายอภิรักษ์ ใจดี

ผู้ควบคุมงาน คสล. :

นายสุเทพ พงษ์มั่งคั่ง

แบบร่าง :

แบบขยาย TYPE 2

การแก้ไข :

ลำดับ	รายละเอียด	วันที่

แผ่นที่ 4

รวม 5

มาตรฐาน AS SHOWN

วันที่ 25/07/2565

ST-08

A3

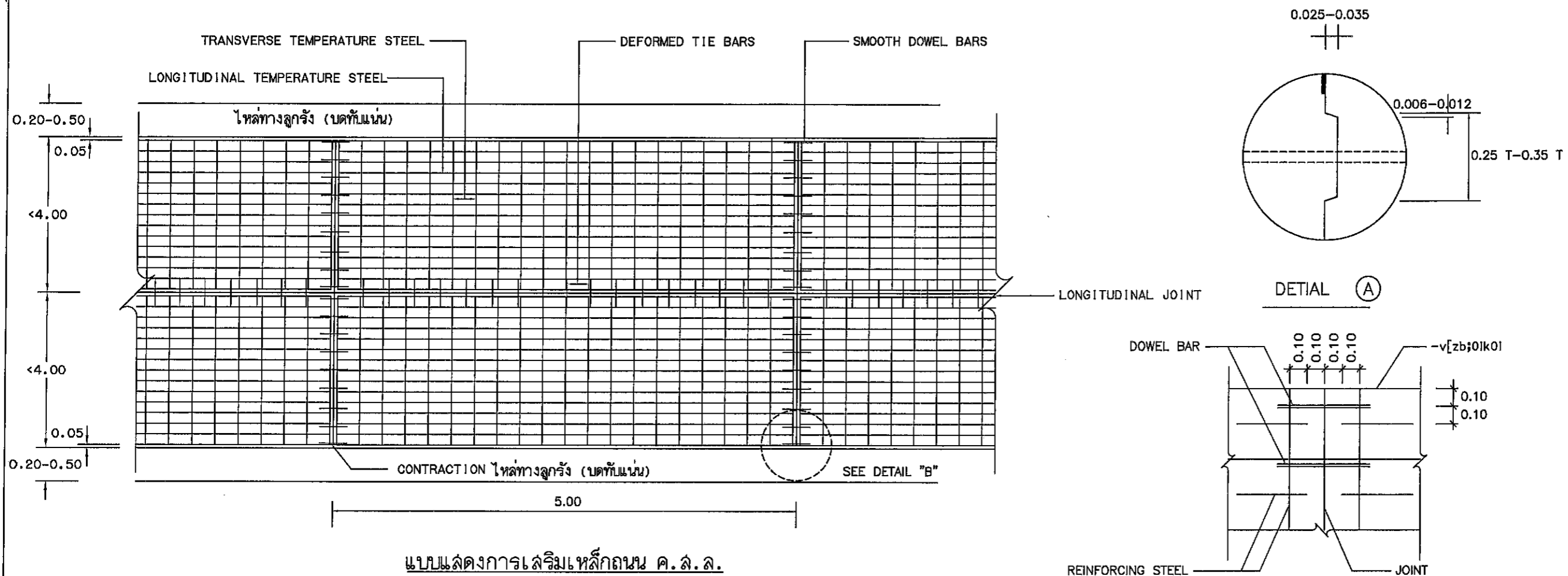

แบบแสดงการเสริมเหล็กถนน ค.ส.ล.

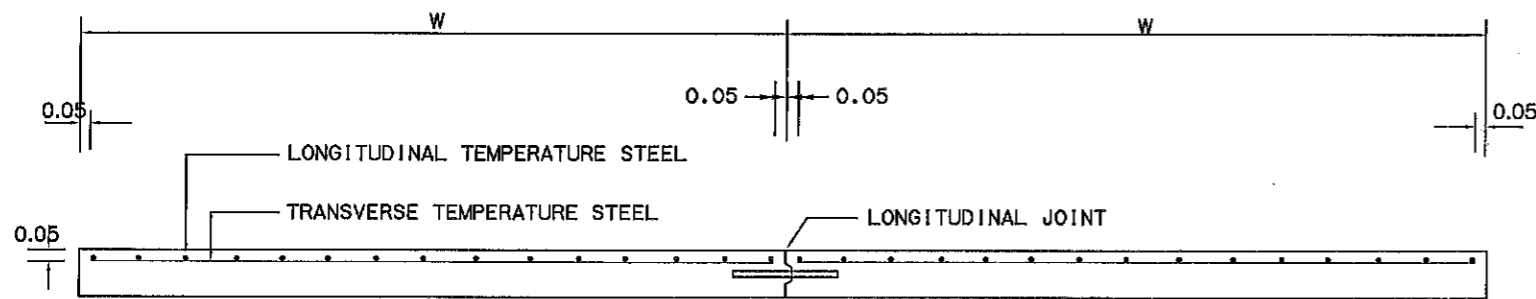

รูปตัดตามขวางพิจารณาจร คสล.

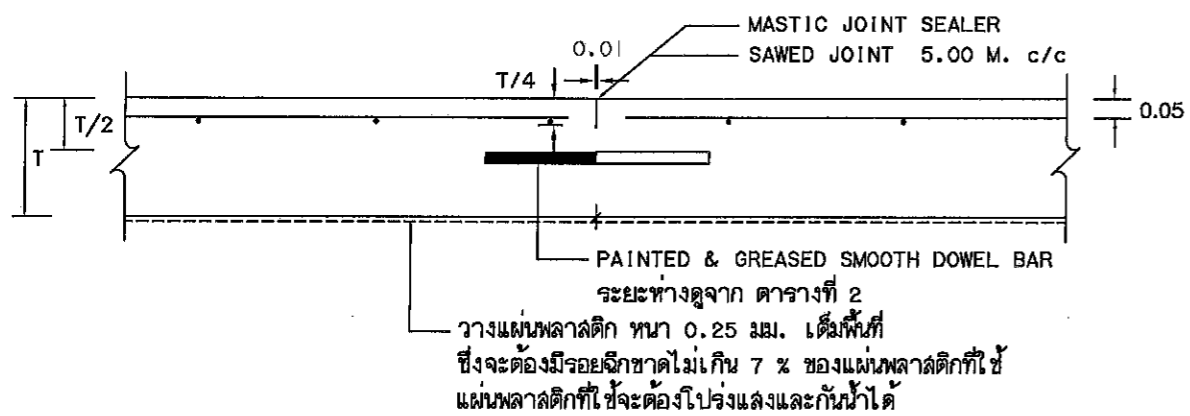

CONTRACTION JOINT

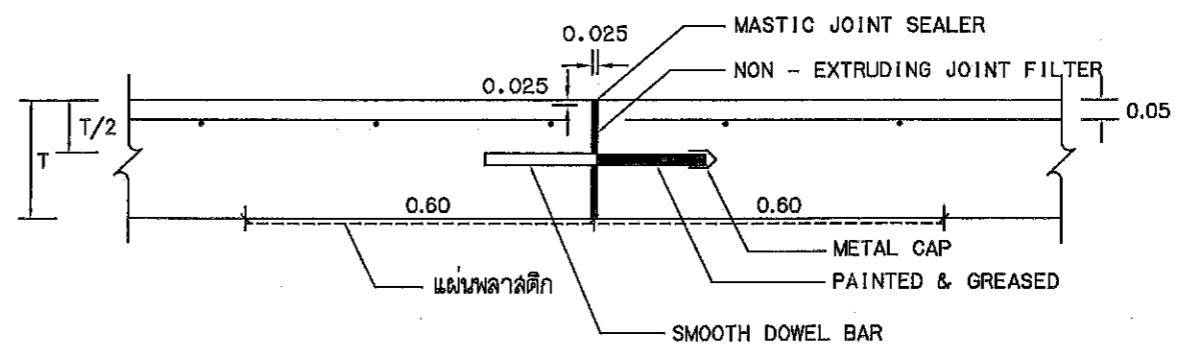

EXPANSION JOINT

ตารางที่ 1. TEMPERATURE STEEL

SLAE THICKNESS (CM.)	LONGITUDINAL REINFORCEMENT			LANE WIDTH (M)	TRANSVERSE REINFORCEMENT		
	เหล็กเส้นกลม SR24 (f _s =1,200 ksc)		MINIMUM EQUIVALENT STEEL AREA OF WIRE MESH (f _s =2,750 ksc) (Sq.mm/m)		เหล็กเส้นกลม SR24 (f _s =1,200 ksc)		MINIMUM EQUIVALENT STEEL AREA OF WIRE MESH (f _s =2,750 ksc) (Sq.mm/m)
	DIAMETER/SPACING	STEEL AREA (Sq.mm/m)			DIAMETER/SPACING	STEEL AREA (Sq.mm/m)	
15	9mm. @ 20m.	318	139	2.50	6mm. @ 20m.	141	62
				3.00	6mm. @ 20m.	141	62
				3.50	6mm. @ 15m.	188	82
				4.00	6mm. @ 15m.	188	82

ตารางที่ 2 TIE BARS-DOWEL BARS

TIE BARS/DOWEL BARS	STEEL TYPE	DIMETER (mm)	LENGTH (cm)	SPACING (cm)
TIE BARS	DB	16	50	50
DOWEL BARS	RB	25	50	50

หมายเหตุ

1. ผิวจราจรคอนกรีต ให้ใช้คอนกรีตที่มีกำลังอัดประลัยของแท่งคอนกรีตตัวอย่างรูปลูกบาศก์ 15x15x15 ซม. อายุ 28 วัน ไม่น้อยกว่า 280 กก./ซม.² (READY MIX)
2. EXPANSION JOINT จะต้องก่อสร้างทุกระยะ 50 เมตร ทั้งนี้ให้ขึ้นอยู่กับดุลยพินิจของนายช่างโครงการ
3. MASTIC JOINT SEALER ให้ใช้ตามมาตรฐาน AASHTO M. 173-60(1974), ASTM. D. 190-74
4. JOINT FILLER ให้ใช้ตาม AASHTO M. 153-70, ASTM. 1753-67(1973)
5. ผู้รับจ้างสามารถเลือกใช้ WIRE MESH (มอก. 737) แทนเหล็กเส้นตามตารางที่ 1 ได้โดยผู้รับจ้างจะต้องแสดงใบรับรองคุณภาพจากผู้ผลิตให้ผู้ว่าจ้างอนุมัติก่อนดำเนินการและในกรณีที่มีการต่อทาบ WIRE MESH ระยะการต่อทาบจะต้องไม่น้อยกว่า 5 ซม. ทั้งนี้ พื้นหน้าตัดเหล็กตะแกรงที่ใช้จะต้องไม่น้อยกว่า MINIMUM EQUIVALENT STEEL AREA OF WIRE MESH ที่ระบุไว้ในตารางที่ 1
6. เหล็กเสริมให้ใช้เหล็กเสริมมาตรฐาน มอก. 20-2559 และ มอก. 24-2559
7. วัสดุที่ไม่ได้กำหนดในแบบนี้ ให้มีคุณสมบัติเป็นไปตามมาตรฐาน
8. มิติเป็น "เมตร" ยกเว้นที่ระบุเป็นอย่างอื่น
9. รอยต่อในคอนกรีตยกเว้น EXPANSION JOINT ให้ทำรอยต่อด้วยเครื่องเขย่าร่องคอนกรีต
10. การทำผิวหน้าให้หยาบ ให้ทำโดยลากปรองกวาดจากขอบด้านหนึ่งไปยังขอบอีกด้านหนึ่งอย่างสม่ำเสมอ และให้เหลือมกันโดยร่องที่เกิดจะต้องลึกไม่เกิน 2 มม.

การเตรียมร่องคอนกรีตสำหรับหยอดยางยาแนว

1. ให้ทำการเป่าร่องคอนกรีตให้สะอาดด้วยเครื่องเป่าลมให้ปราศฝุ่นละอองและสิ่งสกปรก และ ร่องคอนกรีตจะต้องแห้งสนิทด้วย
2. ให้ทำร่องที่เตรียมด้วยยางรองพื้น PRIMER ที่ใช้โดยเฉพาะสำหรับยางยาแนวโดยทาด้วยแปรงหรือใช้เครื่องพ่นก็ได้แล้วทิ้งไว้ให้แห้ง จึงทำการหยอดยางยาแนวที่เตรียมให้ละลายให้อุณหภูมิที่กำหนดไว้
3. ให้ทำการตัดและหยอด JOINT แบบต่างๆโดยพื้นที่ที่สามารถจะกระทำได้
4. การหยอดยางที่ JOINT จะต้องทำการหยอดด้วยเครื่องหยอด

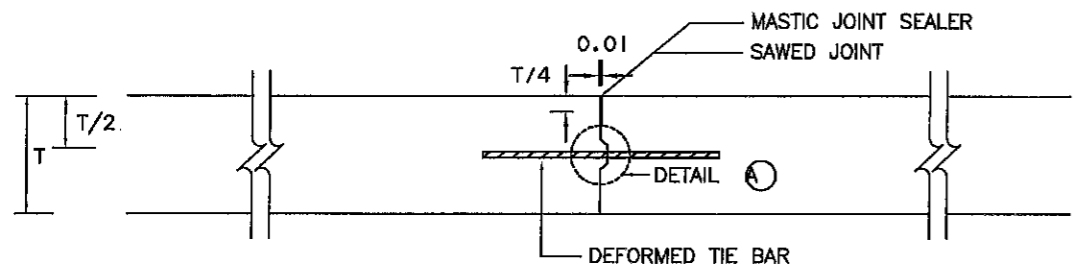

LONGITUDINAL JOINT

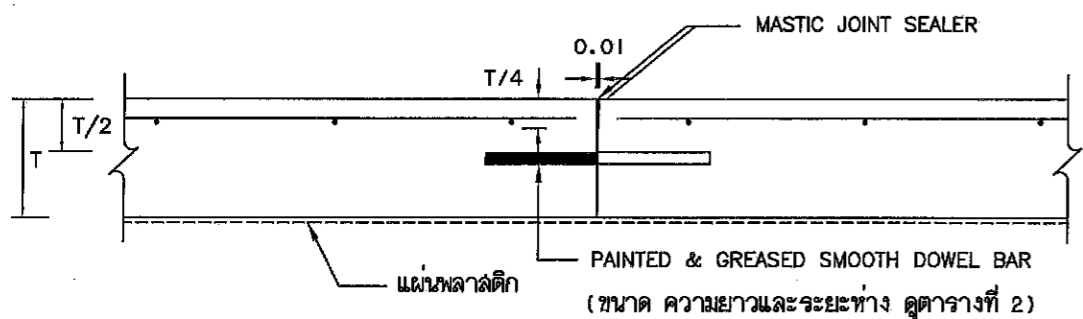

CONSTRUCTION JOINT

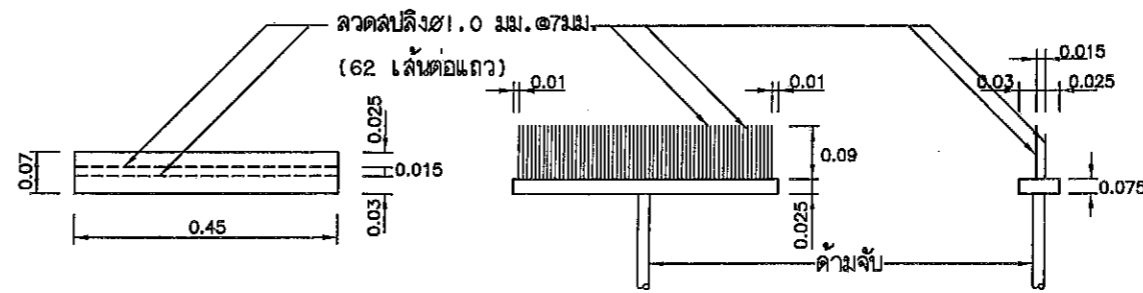

แบบไม้กวด

รูปด้านหน้า

รูปด้านข้าง

แบบขยายไม้กวดลากผิวพื้น คสล.



กรมสนับสนุนบริการสุขภาพ
Department of Health Service Support

ศูนย์สนับสนุนบริการสุขภาพที่ 11
25/0 ม. 5 ซอยสุขุมวิท 111 เขตคลองเตย กรุงเทพฯ 10110

โครงการ :

ก่อสร้างถนน คสล. ภายในโรงพยาบาล

สถานที่ตั้งโครงการ :

โรงพยาบาลวิภาวดี
จตุจักร กรุงเทพฯ

เจ้าของ :

บริษัท :

นายช่าง :

นายช่าง :

นายช่าง :

นายช่าง :

นายช่าง :

นายช่าง :

นายช่าง :

นายช่าง :

นายช่าง :

นายช่าง :

นายช่าง :

นายช่าง :

นายช่าง :

นายช่าง :

นายช่าง :

นายช่าง :

นายช่าง :

นายช่าง :

นายช่าง :

นายช่าง :

นายช่าง :

นายช่าง :

นายช่าง :

นายช่าง :

นายช่าง :

นายช่าง :

นายช่าง :

นายช่าง :

นายช่าง :

นายช่าง :

นายช่าง :

นายช่าง :

นายช่าง :

นายช่าง :

นายช่าง :

นายช่าง :

แผ่นที่	รวม	แบบทาบ
5	5	ST-09
AS SHOWN		
25/07/2585		A3